

TUNTURI®

**STRENGTH &
ACCESSORIES**



BVBA SPORTA DE WAELE

Gentsesteenweg 190

9240 ZELE-België/Belgique/Belgium

Fabriek van sport-, turn- & fitnessstoestellen

☎ 052/44 43 38

✉ sportadewaele@skynet.be



**FEEL
BETTER
EVERY
DAY**

OUR STORY

In today's world, almost everything is replaceable. What if you could use only one piece of equipment for the rest of your life? Knowing that, would you take better care of it?

FEEL BETTER EVERY DAY

The answer is probably 'yes'. And this situation isn't far from the truth, because we are given only one body and one mind. The well-being of your body determines how you feel, and it is important to take good care of it. We know it is not always easy, but that is where we step in. We take great pride in supporting you on your journey towards a healthy body, a balanced mind and a happy life. The thing we care most about, is to make you feel better every day.

MAINTAINING A HEALTHY LIFESTYLE IN CHANGING TIMES

Our wide range of products is designed in line with our heritage. We are deeply rooted in the Finnish highlands and the minimalistic Scandinavian design runs through our product's veins. Times, circumstances and people change and so does the journey towards a healthy lifestyle. Therefore, our product portfolio never stops evolving. For every training, exercise and goal, we take the extra step to help you get there.

WE ARE TUNTURI, PIONEERS IN THE WORLD OF FITNESS

Established in 1922, we revolutionized the fitness industry in 1969. That year, we introduced the world's first exercise bike ergometer for home use. Fast forward to today, our assortment consists of a wide range of cardio machines, strength equipment and accessories. Everything you need to exercise anytime and anywhere. We are here to help you feel better every day.



Intensive use requires different products.

Through the upswing of gyms, personal trainers and physiotherapists the product requirements are changing. To meet this increasing demand, we are offering products that are intended for professional use. These products can be recognized by the Tunturi green 'Pro Use'- label. When you see this label on products, it means the products can be used intensively every day because of the choice for different, firmer materials.



It is becoming more important to think about the environment. That's why we want to indicate the products that are biodegradable. These products can be recognized by the Tunturi green 'ECO'-label. It means that an item can break down into natural materials in the environment without causing harm.



In this digital world, we don't want to put all the information that we have into this brochure. That's why we chose to show all the information and specifications about our Strength items on our website, you will only find the necessary info in this brochure. You can scan the QR code to find all the extra info. You can find the Tunturi green QR code next to the product picture.

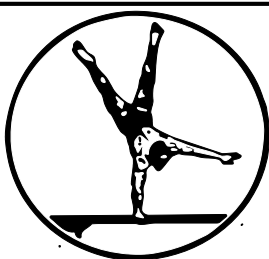

BVBA SPORTA DE WAELE

Gentsesteenweg 190

9240 ZELE-België/Belgique/Belgium

Fabriek van sport-, turn- & fitnesstoestellen

☎ 052/44 43 38

✉ sportadewaele@skynet.be

TUNTURI®

STRENGTH

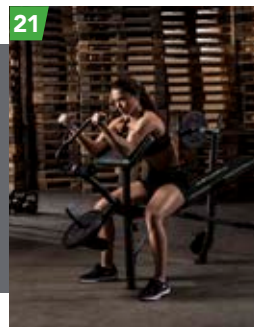

ACCESSORIES

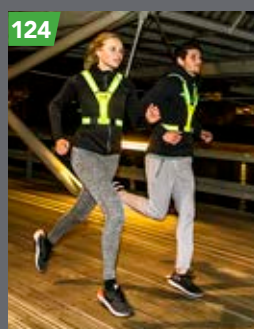
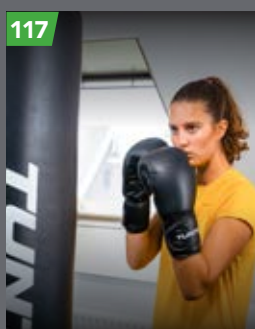
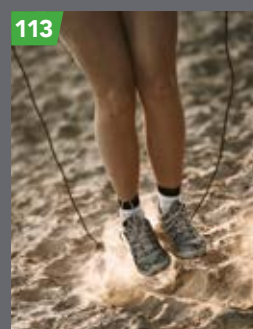
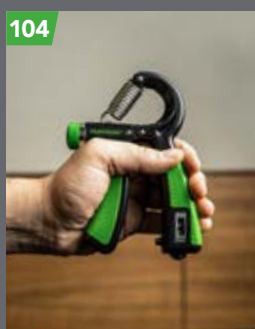

STRENGTH

STRENGTH MACHINES	6	BENCHES	21
Home gyms	7	Weight benches	22
Smith machines	13	Workout benches	24
Pulley stations	15	Abdominal trainers & core trainers	28
Home gym accessories	16		
POWER TOWERS	17	FITNESS RACKS	31

ACCESSORIES

FUNCTIONAL TRAINING	36	YOGA & PILATES	84	SKIPPING ROPES	113
Plyo boxes	37	Yoga mats	85	Weighted skipping ropes	114
Power sled	38	Towels	86	Steel skipping ropes	114
Gym rings	39	Blocks	87	Nylon skipping ropes	114
Suspension trainers	40	Attributes	88	Speed skipping ropes	115
Strength bags/rack	42	Balance	90	Skipping ropes with counter	116
Wall balls/rack	43			Leather skipping ropes	116
Bulgarian bags/rack	44				
Slam balls	45	MASSAGE	92		
Medicine balls/rack	47	Massage rollers	95	FIT BOXING	117
Battle ropes	48			Free stand punch bags	118
Weight vests	49			Boxing bags	119
Speed & Agility	49			Speedballs	119
		GYM BALLS	97	Boxing accessories	120
		Gym balls	98	Mats	121
		Anti-burst gym balls	99	Suspension system	121
		Pump	99		
FREE WEIGHTS	50			BOTTLES	122
Weight sets	51	MINI BIKES & AEROBIC TRAINERS	100	Sport bottles	122
Select dumbbells	53	Mini bikes	101	Shakers	123
Dumbbells/racks	55	Trampolines	102		
Kettlebells/racks	61	Steppers	103		
Bars & discs/racks	62			RUNNING	124
Ankle and wrist weights	68			Vests	125
				Armbands	125
		HAND TRAINING	104		
RESISTANCE TRAINING	69	Hand grips	105		
Tubings	70	Adjustable hand grips	105		
Resistance bands	71	Magic ball	105		
Power bands	72			TEAM SPORTS	126
Springs	73			Indiaca	127
		CORE TRAINING	106		
SUPPORT	74	Ab wheels	107		
Exercise support	75	Ab trainers	108		
Weightlifting belts	75	Hula hoops	109		
Barpads	78	Attributes	109		
Wrist support	78			CARDIO ACCESSORIES	128
Hand grip	78				
Gloves	80				
Sauna suit	81	BODYWEIGHT TRAINING	110		
		Pull-up bars	111		
		Push-up bars	112		
		Door trainers	112		
MATS	82				
Fitness mats	83				
Storage	83				

STRENGTH MACHINES



TUNTURI®

WT85

WT85 LEVERAGE PULLEY GYM

- Deluxe leverage gym with lever arm and low and high pulley.
- Multiple exercises in 1 compact home gym to train all the different muscles in your body.
- The lever arm and pulley can be weighted with weight plates, both 30 and 50 mm.
- Storage pins for weight plate storage.
- The lever arm comes with a dual swivel/rotating bar, providing numerous exercises.
- The pulley comes with a straight bar and a lat bar and fits all the other home gym accessories.
- Use the band pegs with a resistance/power band for working out with extra resistance to make the exercise more challenging.
- Heavy duty, matt black, powder coated steel frame.

WT85 LEVERAGE PULLEY GYM

- Leverage gym met hefboomarm en lage en hoge pulley.
- Meerdere oefeningen in 1 compacte home gym om alle verschillende spieren van het lichaam te trainen.
- De hefboomarm en de pulley kunnen worden verzaard met halterschijven, zowel 30 als 50 mm.
- Opslag voor halterschijven.
- De hefboomarm wordt geleverd met een dubbele draaibare / roterende stang, die talrijke oefeningen biedt.
- De pulley wordt geleverd met een rechte stang en een lat-bar en andere accessoires van andere home gyms passen.
- Gebruik de band pegs met een weerstandsband om de oefening met extra weerstand uitdagender te maken.
- Zwaar uitgevoerd, matzwart, stalen frame met poedercoating.

WT85 LEVERAGE PULLEY GYM

- Trainingsgerät mit Hebelarm und einer tiefen und hohen Rolle.
- Mehrere Übungen in einem kompakten Heimtraining zum Trainieren aller Muskelpartien.
- Die Hebel Arme und Rollen können mit Gewichtsplatten beladen werden, hierbei sind die Durchmesseroptionen von 30 und 50 mm anwendbar.
- Die Hebelarme sind mit einem rotierenden Griff ausgestattet und mit zahlreichen Extras erhältlich.
- Die Rollen kommen mit einem geraden Griff und passen auf alle anderen Heimtrainingsaccessories.
- Die Bandherringe können mit Restistancebänder für extra Widerstand und für mehr Herausforderung zusätzlich verwendet werden.
- Schwere Belastung möglich, matt schwarz, pulverbeschichteter Stahlrahmen.



WT85 SPECS



WT85 POULIE POUR APPAREIL DE MUSCULATION LEVERAGE

- Appareil de musculation Leverage Deluxe avec bras de levier et poulie basse et haute.
- Exercices multiples grâce à un seul appareil de musculation domestique compact permettant d'entraîner tous les muscles du corps.
- Le bras de levier et la poulie peuvent être lestés de poids (30 et 50 mm).
- Goupilles pour le rangement de poids
- Le bras de levier est fourni avec une double barre pivotante/rotative permettant de réaliser de nombreux exercices.
- La poulie est fournie avec une seule barre droite et une barre à dorsaux ; elle est compatible avec tous les autres accessoires d'appareil de musculation.
- Utilisez les goupilles élastiques avec un élastique de résistance/puissance pour réaliser des exercices avec une résistance supplémentaire afin de les rendre plus difficiles.
- Châssis acier haute résistance, revêtu par poudrage, couleur noir mat.

Dim: 177 x 150 x 210 (LWH in cm)

Prod. code 17TSWT8050





WT80

🇬🇧 WT80 LEVERAGE GYM

- Deluxe leverage gym with adjustable lever arm - replaces barbell and provides precise motion and safety.
- No cables or pulleys used, must be loaded with weight plates.
- Adjustable bench and seat pads can be set to flat, incline and decline.
- Bench pivots back- and forwards for a perfect exercise position and can be pivoted to the side to create space for squats, rows, shrugs etc.
- Dual swivel/rotating bar, providing numerous exercises.
- Heavy duty, matt black, powder coated steel frame.
- Suitable for discs Ø 28, 30 and 50 mm (not supplied).

🇳🇱 WT80 LEVERAGE GYM

- Luxe leverage gym met verstelbare hefboom - vervangt halterstang en zorgt voor een nauwkeurige beweging en veiligheid.
- Geen kabels of katrollen gebruikt, moet worden geladen met olympische halterschijven.
- Verstelbare zitting en rugleuning kunnen vlak en hellend worden ingesteld.
- De bank is naar voren en naar achteren verstelbaar voor een perfecte oefening positie en kan worden weggedraaid naar de zijkant om ruimte te maken voor squats, shrugs, etc.
- Dubbel draaibare stang voor tal van oefeningen.
- Robuuste constructie, mat zwart met stalen frame en poedercoating.
- Geschikt voor halterschijven van Ø 28, 30 en 50 mm (niet meegeleverd).

🇩🇪 WT80 LEVERAGE GYM

- Luxus leverage gym mit einstellbarer Hebel - ersetzt Hantel und sorgt für eine präzise Bewegung und Sicherheit.
- Keine Kabel oder Riemenscheiben verwendet werden, sollten mit olympischen Gewichtsplatten geladen werden.
- Verstellbarer Sitz und Rückenlehne flach und schräg eingestellt werden.
- Die Bank ist nach vorne und hinten verstellbar für eine perfekte Übungsposition und kann zur Seite geschwenkt werden, um Platz zu schaffen für squats, shrugs, usw.
- Doppeldrehstange für eine Vielzahl von Übungen.
- Robuste Konstruktion, mattschwarze Stahlrahmen und Pulver.
- Für Hantelscheiben mit Ø 28, 30 und 50 mm (nicht mitgeliefert).



WT80 SPECS



🇫🇷 WT80 LEVIER GYMNASSE

- Levier de luxe gym avec levier réglable - remplace barbell et assure le mouvement et la sécurité précise.
- Pas de câbles ou des poulies utilisées doivent être chargées avec des plaques de poids olympiques.
- Siège réglable et le dossier peut être réglé à plat et en pente.
- La banque est en avant et en arrière réglable pour une position d'exercice parfait et peut pivoter sur le côté pour faire de la place pour: squats, shrugs, etc.
- Double tige pivotante pour une variété d'exercices.
- Construction robuste, cadre en acier noir mat et de poudre.
- Adaptée aux disques d'haltère de Ø 28, 30 et 50 mm (non livrées).

Dim: 164.4 x 114 x 182.3 (LWH in cm)
Folded: 99 x 114 x 182.3 (LWH in cm)

Prod. code 17TSWT8000

Weights not included.





HG80

HG80 HOME GYM

- Deluxe functional training gym with 70 kg selectorized weight stack.
- Includes shiver lat bar, long 'barbell' bar, short grip bar with storage points.
- Vinyl covered leg rollers for perfect posture.
- Adjustable backpad with traditional seated gym & bench every position.
- Independent rotational dual lower pulley.
- Ergonomically designed seat with adjustment system with 3 positions.
- Heavy duty, matt black, powder coated steel frame.
- Maximum user weight: 150 kg.

HG80 HOME GYM

- Deluxe functional training gym, tot 70 kg verstelbare gewichtenkolom.
- Inclusief gebogen stang, barbell bar, korte stang met bevestigingspunten.
- Vinyl bekleedde leg roller voor de juiste houding.
- Volledig verstelbare bank, drubank en homegym in één.
- Losse, onafhankelijk draaibare dubbele lower pulley.
- Ergonomisch ontworpen instelbare zitting in drie posities.
- Robuuste constructie, mat zwart met stalen frame en poedercoating.
- Maximaal gebruikersgewicht 150 kg.

HG80 KRAFTSTATION

- Deluxe-Funktionstrainer mit einem 70 kg Steckgewichtsstapel.
- Einschließlich Latzugstange, Langhantel-Kabelzugstange, kurze Griffstange mit Lagerpunkten.
- Vinylbeschichtete Beinrollen für perfekte Haltung.
- Einstellbares Rückenpolster mit herkömmlichem Sitztrainer & Bank in jeder Position.
- Unabhängiger drehbarer untere Dual-Stange.
- Ergonomisch geformter Sitz mit 3 Positionseinstellungen.
- Stabile Konstruktion mit pulverbeschichtetem Stahlrahmen in schwarz-matt.
- Maximales Nutzergewicht: 150 kg.



HG80 SPECS



HG80 HOME GYM

- Appareil d'entraînement fonctionnel deluxe avec colonne de poids sélectifs de 70 kg.
- Comprend une barre à dorsaux courte, une barre à disques, une poignée courte avec des points de rangement.
- Manchons de jambes revêtus en vinyle pour une posture parfaite.
- Coussin dorsal réglable avec appareil et banc à assise traditionnelle toute position.
- Poulie basse double à rotation indépendante.
- Siège conçu de manière ergonomique avec système d'ajustement à 3 positions.
- Châssis acier haute résistance, revêtu par poudrage, couleur noir mat.
- Poids maximum de l'utilisateur : 150 kg.

Dim: 233 x 122 x 223 (LWH in cm)
Folded: 123 x 122 x 223 (LWH in cm)

Prod. code 17TSHG8000





HG60

🇬🇧 HG60 HOME GYM

- Deluxe press gym with 70 kg selectorized weight stack.
- High pulley system with lat bar, middle pulley for ab crunches.
- Low pulley system with straight bar and foot plate for seated rows.
- Dual function, independent motion chest press and horizontal butterfly.
- Integrated reverse adjustable leg press with up to 180kg of resistance.
- Leg developer with foam rollers for comfort.
- Heavy duty, matt black, powder coated steel frame.
- Maximum user weight 150 kg.

🇩🇪 HG60 HOME GYM

- Deluxe press gym, tot 70 kg verstelbare gewichtenkolom.
- Hoge pulley met gebogen stang, midden pulley voor ab crunches.
- Lage pulley met rechte stang en voetplaat voor zittende roeibewegingen.
- Dubbele functie, chest press met horizontale butterfly.
- Verstelbare leg press met tot 180kg verstelbare gewichten.
- Leg developer met foam roller pads voor comfort.
- Robuuste constructie, mat zwart met stalen frame en poedercoating.
- Maximaal gebruikersgewicht 150 kg.

🇩🇪 HG60 KRAFTSTATION

- Deluxe-Prestrainer mit einem 70 kg Steckgewichtstapel.
- Oberes Seilzugsystem mit Latzugstange, Mittlerer Seilzug für Bauchtraining (Crunches).
- Unteres Seilzugsystem mit gerader Stange und Fußplatte für Rudermaschine.
- Dual-Funktion, unabhängig bewegliche Brustpresse und Horizontaler Butterfly.
- Integrierte rückwärts einstellbare Beinpresse mit bis zu 180 kg Widerstand.
- Beinstrecker mit Schaumstoffrolle für mehr Komfort.
- Stabile Konstruktion mit pulverbeschichtetem Stahlrahmen in schwarz-matt.
- Maximales Nutzergewicht: 150 kg.



HG60 SPECS



🇫🇷 HG60 HOME GYM

- Appareil de musculation domestique deluxe avec colonne de poids sélectifs de 70 kg.
- Système de poulie haute avec barre à dorsaux, poulie centrale pour crunchs abdominaux.
- Système de poulie basse avec barre droite et repose-pieds pour rameur assis.
- Double fonction, station développé-couché et butterfly horizontal à mouvement indépendant.
- Presse de musculation des jambes à réglage inversé intégré avec jusqu'à 180 kg de résistance.
- Développeur de jambes avec manchons en mousse pour le confort.
- Châssis acier haute résistance, revêtu par poudrage, couleur noir mat.
- Poids maximum de l'utilisateur 150 kg.

Dim: 168 x 114 x 212 (LWH in cm)

Prod. code 17TSHG6000





HG20

🇬🇧 HG20 HOME GYM

- Compact home gym with 60 kg selectorized weight stack.
- High pulley system with lat bar.
- Dual function, chest press and horizontal butterfly.
- Height adjustable arm curl pad.
- Low pulley system with straight bar.
- Leg developer with foam rollers for comfort.
- Heavy duty, matt black, powder coated steel frame.
- Maximum user weight 125 kg.

🇮🇪 HG20 HOME GYM

- Compact home gym, tot 60 kg verstelbare gewichtenkolom.
- Hoge pulley met gebogen stang.
- Dubbele functie, chest press met horizontale butterfly.
- In hoogte verstelbare arm curl pad.
- Lage pulley met rechte stang.
- Leg developer met foam roller pads voor comfort.
- Gestikte bekleding met verstevigde hoeken.
- Robuuste constructie, mat zwart met stalen frame en poedercoating.
- Maximaal gebruikersgewicht 125 kg.

🇩🇪 HG20 KRAFTSTATION

- Kompakt-Heimtrainer mit einem 60 kg Steckgewichtsstapel.
- Oberes Seilzugsystem mit Latzugstange.
- Dual-Funktion Mehrfachgriff für Brustpresse und Butterfly.
- Höheneinstellbares Armcurl-Polster.
- Unteres Seilzugsystem mit gerader Stange.
- Beinstrecker mit Schaumstoffrolle für mehr Komfort.
- Stabile Konstruktion mit pulverbeschichtetem Stahlrahmen in schwarz-matt.
- Maximales Nutzergewicht: 125 kg.



HG20 SPECS



🇫🇷 HG20 HOME GYM

- Appareil de musculation domestique compact avec colonne de poids sélectifs de 60 kg.
- Système de poulie haute avec barre à dorsaux.
- Double fonction, station développé-couché et papillon horizontal.
- Pupitre à biceps à hauteur réglable.
- Système de poulie basse avec barre droite.
- Développeur de jambes avec manchons en mousse pour le confort.
- Châssis acier haute résistance, revêtu par poudrage, couleur noir mat.
- Poids maximum de l'utilisateur 125 kg.

Dim: 164 x 100 x 201 (LWH in cm)

Prod. code 17TSHG2000





HG10



HG10 SPECS

HG10 HOME GYM

- Basic Home Gym with 45 kg selectorized weight stack.
- High pulley system with lat bar.
- Dual function multi grip chest press and horizontal butterfly with foam pads.
- Low pulley system with straight bar.
- Leg developer with foam rollers for comfort.
- Box stitched upholstery (6 cm) with reinforced corners.
- Heavy duty, matt black, powder coated steel frame.
- Maximum user weight: 125 kg.

HG10 HOME GYM

- Basic Home Gym, tot 45 kg verstelbare gewichtenkolom.
- Hoge pulley met gebogen stang.
- Dubbele functie multi grip chest press met horizontale butterfly met foam pads.
- Lage pulley met rechte stang.
- Leg developer met foam roller pads voor comfort.
- Gestikte bekleding met verstevigde hoeken.
- Robuuste constructie, mat zwart met stalen frame en poedercoating.
- Maximaal gebruikersgewicht 125 kg.

HG10 KRAFTSTATION

- Deluxe-Heimtrainer mit einem 45 kg Steckgewichtsstapel.
- Oberes Seilzugsystem mit Latzugstange.
- Dual-Funktion Mehrfachgriff mit Schaumstoffpolster für Butterfly und Brustpresse.
- Unteres Seilzugsystem mit gerader Stange.
- Beinstrecker mit Schaumstoffrolle für mehr Komfort.
- Gestepptes Polster (6 cm) mit verstärkten Ecken.
- Stabile Konstruktion mit pulverbeschichtetem Stahlrahmen in schwarz-matt.
- Maximales Nutzergewicht: 125 kg.



HG10 HOME GYM

- Appareil de musculation domestique de base avec colonne de poids sélectifs de 45 kg.
- Système de poulie haute avec barre à dorsaux.
- Double fonction station développé-couché multiprise et butterfly horizontal avec coussins en mousse.
- Système de poulie basse avec barre droite.
- Développeur de jambes avec manchons en mousse pour le confort.
- Garniture surpiquée (6 cm) avec coins renforcés.
- Châssis acier haute résistance, revêtu par poudrage, couleur noir mat.
- Poids maximum de l'utilisateur : 125 kg.

Dim: 142 x 118 x 206 (LWH in cm)

Prod. code 17TSHG1000



SMITH MACHINES

SM80

🇬🇧 SM80 FULL SMITH

- Deluxe Smith cage / cable cross.
- Smith style press bar with adjustable safety catchers.
- Independent motion upper pulley cable crossover design.
- Independent motion horizontal butterfly.
- High & low pulley positions, with footplate for seated row exercises.
- Wide grip pull up and chin handles.
- Weight plate storage organiser.
- Heavy duty, matt black, powder coated steel frame.
- Suitable for discs Ø 50 mm (not supplied).

🇳🇱 SM80 FULL SMITH

- Deluxe Smith-kooi/cable cross-systeem.
- Press bar in Smiths-stijl met verstelbare zekeringen.
- Onafhankelijk beweegbare bovenste pulleykabel, gekruist.
- Onafhankelijk beweegbare horizontale Butterfly.
- Hoge en lage pulleyposities, met voetplaat voor zittende roeioefeningen.
- Brede grip, optrek- en chin-up handvatten.
- Opbergsysteem voor halterschijven.
- Stevige constructie met stalen frame en poedercoating.
- Geschikt voor halterschijven Ø 50 mm (niet meegeleverd).

🇩🇪 SM80 DELUXE SMITH-KÄFIG

- Deluxe Smith-Käfig/Cable Crossover.
- Smith-Press mit einstellbaren Absturzicherungen.
- Unabhängig bewegliches Zugkabel im Crossover-Design.
- Unabhängig beweglicher vertikaler Schmetterling.
- Hohe und tiefe Zugpositionen, mit Fußplatte für Rudertraining.
- Zuggriffe und Klimmzuggriffe mit breitem Griff.
- Hantelscheibenablage.
- Stabile Konstruktion mit Stahlrahmen und Pulverbeschichtung.
- Für Hantelscheiben mit Ø 50 mm (nicht mitgeliefert).



SM80 SPECS



🇫🇷 SM80 FULL SMITH

- Cage Smith deluxe /système de croisement des câbles.
- Barre de presse de style Smith avec chandelles réglables.
- Conception de croisement des câbles au niveau de la poulie supérieure à mouvement indépendant.
- Papillon vertical à mouvement indépendant.
- Positions de poulie supérieure et inférieure, avec plaque de pieds pour exercices assis.
- Poignées à large prise pour pull-ups et chin-ups.
- Rangement pour disques d'haltères.
- Construction robuste avec châssis en acier et revêtement par poudrage.
- Adaptée aux disques d'haltère de Ø 50 mm (non livrées).

Dim: 189.5 x 184 x 208.5 (LWH in cm)

Prod. code 17TSSM80000

Weights not included.





SM60

🇬🇧 SM60 HALF SMITH

- Deluxe half Smith machine.
- Chrome guide rods with ultra-glide bushings.
- Multi-position adjustable backrest for incline, decline and flat positions.
- Smith style press bar with adjustable safety catchers.
- Adjustable height preacher curl pad with integral curl bar.
- Integral leg developer with oversized foam rollers.
- Box stitched upholstery (6 cm) with reinforced corners.
- Heavy duty, matt black, powder coated steel frame.
- Suitable for discs Ø 28, 30 and 50 mm (not supplied).

🇩🇪 SM60 HALF SMITH

- Deluxe half Smith machine.
- Verchromde geleidingsstaven met ultra glide bussen.
- Verstelbare rugsteun (omhoog, omlaag en vlak).
- Drukstang in Smith-stijl met verstelbare zekeringen.
- In hoogte verstelbare preacher curl pad met geïntegreerde curl stang.
- Geïntegreerde beentrainer met extra grote rollers van schuim.
- Stevige constructie met stalen frame en poedercoating.
- Geschikt voor halterschijven van Ø 28, 30 en 50 mm (niet meegeleverd).

🇩🇪 SM60 HALB-SMITH

- Deluxe Halb-Smith-Maschine.
- Führungsstange aus Chrom mit Ultra-Gleitbuchsen.
- Mehrfach einstellbare Rückenlehne für Schräg- und Flachstellungen.
- Smith-Pressen mit einstellbaren Absturzicherungen.
- Höheneinstellbares Preacher-Curl-Steppolster mit Curlstange.
- Integrierte Beintrainer mit Übergröße Schaumrollenpolster.
- Stabile Konstruktion mit Stahlrahmen und Pulverbeschichtung.
- Für Hantelscheiben mit Ø 28, 30 und 50 mm (nicht mitgeliefert).



SM60 SPECS



🇫🇷 SM60 DEMI SMITH

- Machine demi Smith deluxe.
- Rallonges de guidage chromées avec bagues ultracoulissantes.
- Dossier à positions multiples pour position inclinée, déclinée et à plat.
- Barre de presse de style Smith avec chandelles réglables.
- Pupitre à biceps et barre ondulée intégrés, surpiqués et réglables en hauteur.
- Appareil pour jambes intégré avec manchons en mousse surdimensionnés.
- Construction robuste avec châssis en acier et revêtement par poudrage.
- Adaptée aux disques d'haltère de Ø 28, 30 et 50 mm (non livrées).

Dim: 180 x 186 x 178 (LWH in cm)

Prod. code 17TSSM60000

Weights not included.



PULLEY STATIONS

PL80



PL80 PULLEY 24 DUO

- Physio pulley suitable for many purposes, especially due to the large range of weight variations.
- Weights: 1 aluminium adjustment pin, 4 aluminium weights of 0.5 kg, 11 weights of 2 kg.
- Total weight: 24 kg.
- Dimensions: 70 x 40 x 246 cm.
- Inclusive accessories such as a spacer, triceps bar and a straight bar.

PL80 PULLEY 24 DUO

- Fysio pulley zeer geschikt voor vele gebruikersdoeleinden met name door het grote bereik in gewichtsvariëaties.
- Gewichten: 1 aluminium verstelpin, 4 aluminium gewichten van 0,5 kg, 11 gewichten van 2 kg.
- Totaal gewicht: 24 kg.
- Maat: 70 x 40 x 246 cm.
- Inclusief accessoires als afstandhouder, latissimusstang en straight bar.

PL80 KABELZUGSTATION 24 DUO

- Vielseitige Kabelzugstation, welche sich für verschiedene Übungen eignet, da sie in der Höhe und Gewichtsabstufungen sehr variabel einstellbar ist.
- Gewichte einstellbar über eine magnetisierte Aluminium Arretierung:
- 4 x 0,5 kg Aluminium-Gewichte, 11 x 2 kg Gewichte.
- Gesamtgewicht: 24 kg.
- Maße: 70 x 40 x 246 cm.
- Inklusive Zubehör: Abstandhalter, Trizepsstange, Latzug Ruderstange und einem Paar Einzelgriffe.

PL80 POULIE 24 DUO

- Poulie physio particulièrement adaptée à de nombreuses utilisations entre autres grâce aux différentes variations de poids.
- Poids : 1 goupille de réglage en aluminium, 4 poids en aluminium de 0,5 kg, 11 poids de 2 kg.
- Poids total : 24 kg.
- Dimensions : 70 x 40 x 246 cm.
- Comportant des accessoires: entretoise, barre pour triceps et une barre droite.

Prod. code 17TSPL8000



HOME GYM ACCESSORIES



- REVOLVING LATPULLY
- ROTERENDE LATISSIMUS STANG
- DREHBARE LATISSIMUSSTANGE
- REVOLVING LATPULLY

Length: 120 cm (48"): 14TUSCL213



- ROTATING ROWING HANDLE
- ROTERENDE ROEIHANDGREEP
- DREHBARE PARALLELGRIFFE
- TOURNER LA POIGNÉE À RAMER

Prod. code 14TUSCL230



- REVOLVING ROWING GRIP BAR
- DRAAIBARE ROEIGREEPBAR
- DREHBARE PARALLELGRIFFE
- TOURNANT BAR RAMES DE PRÉHENSION

Prod. code 14TUSCL228



- SINGLE TRICEP ROPE
- ENKEL TRICEPSTOUW
- TRIZEPSSEIL EINFACH
- CORDE À TRICEPS

Prod. code 14TUSCL393



- TRICEPS ROPE
- TRICEPSTOUW
- TRICEPSSEIL
- CORDE TRICEPS

Prod. code 14TUSCL210



- ANKLE STRAP PROF
Material: Leather.
- ENKELBAND PROF
Materiaal: leder.
- PROFESSIONELLE FUSSSCHLAUFE
Material: Leder
- ANKLE STRAP PROF
Matériel: cuir.

Prod. code 14TUSCL257

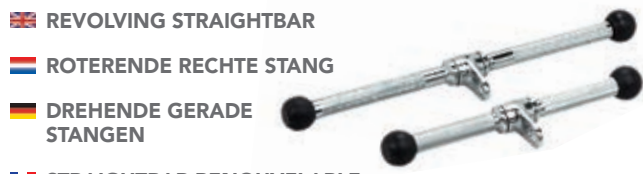

- REVOLVING STRAIGHTBAR
- ROTERENDE RECHTE STANG
- DREHENDE GERADE STANGEN
- STRAIGHTBAR RENOUEVABLE

35 cm: 14TUSCL212

51 cm: 14TUSCL211



- HORSE SHOE HANDLE
- HOEFIJZER HANDGREEP
- DREHENDER EINZELGRIFF
- POIGNÉE DE FER À CHEVAL

Prod. code 14TUSCL214



- REVOLVING CABLE HANDLE
- DRAAIBARE KABELHANDGREEP
- DREHENDER EINZELGRIFF
- POIGNÉE TOURNANTE DE CÂBLE

Prod. code 14TUSCL229



- ROWING GRIP BAR
- ROEIGREEP
- PARALLELGRIFF
- BAR RAMES DE PRÉHENSION

Prod. code 14TUSCL215



- TRICEPS PRESS DOWN BAR
- TRICEPSGREEP
- TRIZEPSGRIFF
- TRICEPS DE POIGNÉE

Prod. code 14TUSCL216



- TRICEPS BAR RUBBER
- TRICEPS STANG RUBBER
- GUMMIERTER TRIZEPSGRIFF
- TRICEPS BARRE CAOUTCHOUC

Prod. code 14TUSCL256



- STRAP HANDLE - PAIR
- STRAP HANDLE - PAAR
- TRAGEGURT - PAAR
- SANGLE À POIGNÉE - PAIRE

Prod. code 14TUSFU306

POWER TOWERS



TUNTURI®



PT80

🇬🇧 PT80 POWER TOWER

- Ultimate total body workout multi-functional Power Tower.
- Ergonomically designed padded backrest and arm supports.
- Box stitched upholstery.
- Combi VKR abdominal and dip station feature.
- Quick release variable height dip and push-up station.
- Multi-angle abdominal board with 3 angle settings.
- Adjustable height suspension training system with padded handles.
- Vinyl covered heavy duty padded leg rolls.

🇩🇪 PT80 POWER TOWER

- Ultimate total body workout multi-functional Power Tower.
- Ergonomisch ontworpen rug- en armsteunen.
- Rondom gestikte rugsteun.
- Combinatie VKR buik- en dip station.
- Eenvoudig instelbare hoogte in dip en push-up station.
- Instelbare buikspierbank met 3 instelbare hoeken.
- Verstelbare suspension trainer met handvatten.
- Vinyl afwerking om de anti-slip beenrollen.

🇩🇪 PT80 POWER TOWER

- Ultimatives Training für den gesamten Körper mit multifunktionalem Power Tower.
- Ergonomisch geformte Rückenpolsterlehne und Armstützen.
- Gesteptes Polster.
- Kombi Beinheben-Bauchtrainer- und Dip-Stationsdetails.
- Höhenverstellbare Dip- und Klimmzugstation Schnellverschluss mit Schnellverschluss.
- Bauchtrainer mit 3 Winkleinstellungen.
- Höhenverstellbares Federtrainingssystem mit gepolsterten Griffen.
- Vinylbeschichtete strapazierfähige gepolsterte Beinrollen.
- Stabile Konstruktion mit pulverbeschichtetem Stahlrahmen in schwarz-matt.



PT80 SPECS



🇫🇷 PT80 POWER TOWER

- Tour de musculation multifonction ultime pour l'entraînement du corps entier.
- Dossier rembourré et supports de bas conçus de manière ergonomique.
- Garniture surpiquée.
- Combinaison de fonction abdominale VKR et station dip.
- Station dip et push-up à hauteur variable et dégroupement rapide.
- Planchette abdominale à angles multiples avec 3 réglages d'angle.
- Système d'entraînement en suspension à hauteur réglable avec poignées rembourrées.
- Manchons de jambes rembourrés haute résistance revêtus de vinyle.

Dim: 123 x 124 x 217.5 (LWH in cm)

Prod. code 17TSPT8000





PT60

🇬🇧 PT60 POWER TOWER

- Combines pull-up, VKR / dip, barbell bench and abdominal muscle.
- Wide chun-up / pull-up bar.
- Ergonomically designed VKR Pads.
- Around stitched back support.
- Vertical knee raise and dip station.
- Back support can be folded to barbell bench and ab board.

🇮🇪 PT60 POWER TOWER

- Combineert pull-up, VKR/dip, barbell bench en buikspier.
- Brede chun-up/optrek-stang.
- Ergonomisch ontworpen VKR-Pads.
- Rondom gestikte rugsteun.
- Verticale knee raise en dip station.
- Rugsteun kan worden omgeklapt tot barbell bench en ab board.

🇩🇪 PT60 POWER TOWER

- Kombiniert Pull-up, VKR / Dip, Hantelbank und Bauchmuskel.
- Breiter Chun-Up / Pull-Up-Stab.
- Ergonomisch gestaltete VKR-Pads.
- Umgenähte Rückenlehne.
- Vertikale Station für Knieerhöhung und Dip.
- Die Rückenlehne kann zu einer Langhantelbank und einem Bordbrett gefaltet werden.

🇫🇷 PT60 POWER TOWER

- Combine pull-up, VKR / dip, banc d'haltères et muscle abdominal.
- Large barre de coupe / traction.
- Pads VKR de conception ergonomique.
- Support cousu autour du dos.
- Station de relevage et d'immersion verticale du genou.
- Le dossier peut être plié sur un banc d'haltères longues et sur un tableau.

Dim: 112 x 202 x 220 (LWH in cm)

Folded: 112 x 123.5 x 220 (LWH in cm)

Prod. code 17TSPT6000



PT60 SPECS





PT40

MAX
300 KG

MAX
150 KG

PT40 POWER TOWER

- Deluxe power tower.
- Angled frame secures body against the back pad for perfect positioning.
- Wide chin-up / pull-up station.
- Ergonomically designed VKR pads.
- Box stitched upholstery with reinforced corners.
- Vertical knee raise and dip station.
- Integral push-up handles.

PT40 POWER TOWER

- Deluxe power tower.
- Schuin frame borgt lichaam tegen de rugsteun voor een perfecte houding.
- Brede chin-up/optrek-stang.
- Ergonomisch ontworpen VKR Pads en rondom gestikte rugsteun.
- Verticaal knie raise en dip station.
- Geïntegreerde handgrepen voor push-ups.

PT40 POWER TOWER

- Deluxe Power Tower.
- Winkelrahmen sichert den Körper am Rückenpolster für eine perfekte Position.
- Breite Klimmzugstange.
- Ergonomisch geformte Rückenpolster.
- Gestepte Rückenlehne.
- Vertikal Knieheber- und Dip-Station.
- Integrierte Schiebegriffe.

PT40 POWER TOWER

- Deluxe Power Tower.
- Le châssis angulaire immobilise le corps contre le coussin arrière pour un positionnement parfait.
- Large station pour chin-ups / pull-ups.
- Coussins VKR ergonomiques et dossier surpiqué.
- Station verticale d'élévation des genoux et de plongée.
- Poignées intégrées.

Dim: 120 x 112.5 x 221.5 (LWH in cm)

Prod. code 17TSPT4000



PT40 SPECS



PT20

MAX
150 KG

MAX
300 KG

MAX
150 KG

PT20 POWER TOWER

- Compact power tower.
- Wide chin up/pull up bar.
- Ergonomically designed VKR pads.
- Box stitched upholstery with reinforced corners.
- Strong dip bars with grips.
- Integral push up handles.
- Heavy duty, matt black, powder coated steel frame.

PT20 POWER TOWER

- Compacte power tower.
- Brede chin-up/optrek-stang.
- Ergonomisch ontworpen VKR Pads.
- Rondom gestikte rugsteun.
- Stevige dip bars met grepen.
- Geïntegreerde push up handgrepen.
- Robuuste constructie, mat zwart met stalen frame en poedercoating.

PT20 POWER TOWER

- Kompakter Power-Tower.
- Breite Klimmzugstange.
- Ergonomisch geformte Rückenpolster.
- Gesteptes Polster mit verstärkten Ecken.
- Stabile Dip-Stangen mit Griffen.
- Integrierte Schiebegriffe.
- Stabile Konstruktion mit pulverbeschichtetem Stahlrahmen in schwarz-matt.

PT20 POWER TOWER

- Tour de musculation compacte.
- Large barre pour chin-ups / pull-ups.
- Coussins VKR ergonomiques.
- Garniture surpiquée avec coins renforcés.
- Barres de traction « dip » robustes avec poignées.
- Poignées intégrées.
- Châssis acier haute résistance, revêtu par poudrage, couleur noir mat.

Dim: 120 x 104 x 214.5 (LWH in cm)

Prod. code 17TSPT2000



PT20 SPECS



BENCHES



TUNTURI®

WEIGHT BENCHES



WB60

MAX
150 KG



MAX
50 KG

MAX
300 KG

MAX
300 KG

MAX
50 KG



WB60 SPECS

🇬🇧 WB60 WEIGHT BENCH

- Olympic width bench with independently adjustable chromed uprights.
- Adjustable 4 position backrest for incline, decline and flat positions.
- Height adjustable integral box stitched preacher curl pad.
- Integral leg developer with contoured foam roller pads.
- Compatible with olympic barbells and weight plates.
- Heavy duty, matt black, powder coated steel frame.
- Suitable for discs Ø 28, 30 and 50 mm (not supplied).

🇩🇪 WB60 OLYMPISCHE HALTERBANK

- Halterbank op olympische breedte met onafhankelijk in te stellen standers.
- Rugsteun met 4 standen (omhoog, omlaag en vlak).
- Geïntegreerde, in hoogte verstelbare gestikte preacher curl pad.
- Geïntegreerde leg developer met voorgevormde roller pads van schuim.
- Geschikt voor olympische halters en halterschijven.
- Stevige constructie met stalen frame en poedercoating.
- Geschikt voor halterschijven van Ø 28, 30 en 50 mm (niet meegeleverd).

🇪🇸 WB60 OLYMPISCHE HANTEL BANK

- Olympische Bank mit unabhängig einstellbaren Innenprofilen.
- In 4 Positionen einstellbare Rückenlehne für Schräg- und Flachstellungen.
- Höheneinstellbares integriertes Preacher-Curl-Steppolster.
- Integrierter Beinentwickler mit profiliertem Schaumrollenpolster.
- Für olympische Hanteln und Hantelscheiben.
- Stabile Konstruktion mit Stahlrahmen und Pulverbeschichtung.
- Für Hantelscheiben mit Ø 28, 30 und 50 mm (nicht mitgeliefert).

🇫🇷 WB60 BANC À BARRES LARGEUR OLYMPIQUE

- Banc de largeur olympique avec montants réglables en hauteur.
- Dossier réglable sur 4 positions pour position inclinée, déclinée et à plat.
- Pupitre à biceps réglable en hauteur surpiqué intégré.
- Développeur de jambes intégral avec manchons en mousse.
- Accueille les barres et disques d'haltères olympiques.
- Construction robuste avec châssis en acier et revêtement par poudrage.
- Adaptée aux disques d'haltère de Ø 28, 30 et 50 mm (non livrées).

Dim: 150 x 121 x 141 (LWH in cm)

Prod. code 17TSWB6000

Weights not included.



WB50

MAX
150 KG



MAX
50 KG

MAX
200 KG

MAX
200 KG

MAX
50 KG



WB50 SPECS

🇬🇧 WB50 WEIGHT BENCH

- Mid-width bench with separate squat rack.
- Adjustable 6 pos. backrest for incline, decline, military and flat.
- Height adjustable integral box stitched preacher curl pad.
- Integral leg developer with contoured foam roller pads.
- Independently adjustable uprights on squat rack.
- Compatible with standard/olympic barbells and weight plates.
- Heavy duty, matt black, powder coated steel frame.
- Suitable for discs Ø 28, 30 and 50 mm (not supplied).

🇩🇪 WB50 MIDDENBREDE HALTERBANK

- Middenbrede halterbank met apart squatrek.
- Rugsteun met 6 standen (omhoog, omlaag, rechtop en vlak).
- Geïntegreerde, in hoogte verstelbare gestikte preacher curl pad.
- Geïntegreerde leg developer met voorgevormde roller pads van schuim.
- Onafhankelijk instelbare standers op rek.
- Geschikt voor standaard schijven en olympische halters en halterschijven.
- Stevige constructie met stalen frame en poedercoating.
- Geschikt voor halterschijven van Ø 28, 30 en 50 mm (niet meegeleverd).

🇪🇸 WB50 MITTELBREITE HANTEL BANK

- Mittelbreite Bank mit separatem Squat Rack.
- In 6 Pos. einstellbare Rückenlehne für Military-, Schräg- und Flachstellungen.
- Höheneinstellbares integriertes Preacher-Curl-Steppolster.
- Integrierter Beinentwickler mit profiliertem Schaumrollenpolster.
- Unabhängig einstellbare Innenprofile im Rack.
- Für herkömmliche und olympische Hanteln und Hantelscheiben.
- Stabile Konstruktion mit Stahlrahmen und Pulverbeschichtung.
- Für Hantelscheiben mit Ø 28, 30 und 50 mm (nicht mitgeliefert).

🇫🇷 WB50 BANC À BARRES MI-LARGEUR

- Banc mi-largeur avec squat rack séparé.
- Dossier réglable sur 6 positions (inclinée, déclinée, militaire et à plat).
- Pupitre à biceps réglable en hauteur surpiqué intégré.
- Développeur de jambes intégral avec manchons en mousse.
- Montants verticaux sur rack réglables individuellement.
- Accueille les barres et disques d'haltères standard et olympiques.
- Construction robuste avec châssis en acier et revêtement par poudrage.
- Adaptée aux disques d'haltère de Ø 28, 30 et 50 mm (non livrées).

Dim: 167 x 104 x 168.5 (LWH in cm)

Prod. code 17TSWB5000

Weights not included.





WB40



🇬🇧 WB40 WEIGHT BENCH

- Standard width barbell bench.
- Adjustable 4 position backrest for incline, decline and flat positions.
- Integral box stitched preacher curl pad with curl bar.
- Integral leg developer with foam roller pads.
- Weight plate storage posts.
- Box stitched upholstery (6 cm) with reinforced corners.
- Heavy duty, matt black, powder coated steel frame.
- Suitable for discs Ø 28, 30 and 50 mm (not supplied).



WB40 SPECS

🇳🇱 WB40 WEIGHT BENCH

- Barbell bench – standaardbreedte.
- Rugsteun met 4 standen (omhoog, omlaag en vlak).
- Geïntegreerde gestikte preacher curl pad met curl bar.
- Geïntegreerde leg developer met roller pads van schuim.
- Opbergpinnen voor gewichten.
- Gestikte zitting en rugsteun.
- Stevige constructie met stalen frame en poedercoating.
- Geschikt voor halterschijven van Ø 28, 30 en 50 mm (niet meegeleverd).

🇩🇪 WB40 TANDARD-HANTELANK

- Hantelbank in Standardbreite.
- In 4 Positionen einstellbare Rückenlehne für Schrägund Flachstellungen.
- Integriertes Preacher-Curl-Steppolster mit Curlstange.
- Integrierter Beinentwickler mit Schaumrollenpolster.
- Hantelscheibenablage.
- Sitz- und Lehnenbespannung mit Kreuzstich.
- Stabile Konstruktion mit Stahlrahmen und Pulverbeschichtung.
- Für Hantelscheiben mit Ø 28, 30 und 50 mm (nicht mitgeliefert).

🇫🇷 WB40 BANC À BARRES STANDARD

- Banc à barres de largeur standard.
- Dossier réglable sur 4 positions pour position inclinée, déclinée et à plat.
- Pupitre à biceps et barre ondulée surpiqués intégrés.
- Développeur de jambes intégral avec manchons en mousse.
- Montants pour installation des disques d'haltères.
- Siège et dossier surpiqués.
- Construction robuste avec châssis en acier et revêtement par poudrage.
- Adaptée aux disques d'haltère de Ø 28, 30 et 50 mm (non livrées).

Dim: 166 x 108 x 118.5 (LWH in cm)

Prod. code 17TSWB4000

Weights not included.



WB20



🇬🇧 WB20 WEIGHT BENCH

- Adjustable weight bench with dip station, folding design.
- Takes up minimal space when not in use.
- Bench can also be declined for sit-ups and ab work (Includes foot strap).
- Dip station to rear of bench with hand grips.
- Height adjustable barbell rack with 5 adjustments.
- Heavy duty, matt black, powder coated steel frame.
- Suitable for discs Ø 28, 30 and 50 mm (not supplied).



WB20 SPECS

🇳🇱 WB20 WEIGHT BENCH

- Verstelbare weight bench met dip station.
- Handig opvouwbaar ontwerp.
- Neemt weinig ruimte in wanneer niet in gebruik.
- Bank kan ook gebruikt worden voor sit-ups en buikspieren, inclusief voetlus.
- Dipstation aan de achterzijde van de bank met handgrepen.
- Haltersteun is in 5 verschillende hoogtes in te stellen.
- Stevige constructie met stalen frame en poedercoating.
- Geschikt voor halterschijven van Ø 28, 30 en 50 mm (niet meegeleverd).

🇩🇪 WB20 WEIGHT BENCH

- Einstellbare Hantelbank mit Dip-Station.
- Praktisches zusammenklappbares Design.
- Beansprucht bei Nichtnutzung kaum Platz.
- Bank kann für Bauchaufzüge und Bauchtraining auch geneigt werden (mit Fußbändern).
- Dip-Station an der Rückseite oder Bank mit Handgriffen.
- Höheneinstellbares Hantelfach mit 5 Einstellungen.
- Für starke Beanspruchung, matt schwarz, pulverbeschichteter Stahlrahmen.
- Für Hantelscheiben mit Ø 28, 30 und 50 mm (nicht mitgeliefert).

🇫🇷 WB20 WEIGHT BENCH

- Banc à haltères réglable avec station dip.
- Concept de pliage pratique.
- Occupe un espace minimal lorsqu'il n'est pas utilisé.
- Le banc peut également être incliné pour des sit-ups et le travail des abdominaux (comprend une sangle pour les pieds).
- Station dip vers l'arrière du banc avec poignées.
- Râtelier pour barres à disques à hauteur réglable avec 5 réglages.
- Châssis acier haute résistance, revêtu par poudrage, couleur noir mat.
- Adaptée aux disques d'haltère de Ø 28, 30 et 50 mm (non livrées).

Dim: 122 x 56 x 105 (LWH in cm), Folded: 50 x 57 x 130 (LWH in cm)

Prod. code 17TSWB2000

Weights not included.



WORKOUT BENCHES



UB90

UB90 PRO UTILITY BENCH

- Seat adjustable in 3 positions.
- Back pad adjustable in 8 positions.
- Durable upholstery and dense foam padding.
- TPR handle and wide rear wheels for easy transport.



UB90 PRO UTILITY BENCH

- Zitting verstelbaar in 3 standen.
- Rugpad verstelbaar in 8 standen.
- Duurzame bekleding en dichte schuimvulling.
- TPR-handgreep en brede achterwielen voor eenvoudig transport.

UB90 PROFI SCHRÄGBANK

- Sitz verstellbar in 3 Positionen.
- Rückenpolster in 8 Positionen verstellbar.
- Strapazierfähige und dichte Schaumstoffpolsterung.
- TPR Griff und breite Hinterräder für einfachen Transport.

MAX
750 KG

MAX
750 KG



UB90 PRO UTILITY BENCH

- Siège réglable sur 3 positions.
- Coussin dorsal réglable sur 8 positions.
- Garnitures résistantes et coussins en mousse dense.
- Poignée TPR et larges roulettes arrière pour faciliter le transport.

Dim: 150 x 68 x 127 (LWH in cm).

Prod. code 18TSUB9000



UB80

UK UB80 ULILITY BENCH

- Compact multi-functional utility bench.
- Adjustable backrest for incline, decline, flat & military positions.
- Heavy duty vinyl covered leg rolls.
- Adjustable seat incline feature.
- Unique smooth glide folding and locking system.
- Folds for ease of storage.
- Non-slip rubber floor protectors.



UB80 SPECS

DE UB80 ULILITY BENCH

- Compacte multifunctionele vlakke- / buikspierbank.
- Instelbare rugsteun voor omhoog, omlaag, rechtop of vlak.
- Leg rolls van schuim, bedekt met vinyl.
- Verstelbare zitting, uniek instelsysteem.
- Inklapbaar en eenvoudig op te bergen.
- Antislip rubberen vloerbescherming.

DE UB80 MULTI SCHRÄGBANK

- Kompakte multifunktionale Multibank.
- Einstellbare Rückenlehne für Neigungen, flache & Liegestützpositionen.
- Strapazierfähige vinylbeschichtete Beinrollen.
- Einstellbare Sitzneigungsfunktion.
- Einmaliges sanft gleitendes Einklapp- und Verriegelungssystem.
- Zusammenklappbar für einfache Lagerung.
- Rutschfester Bodenschutz.

FR UB80 ULILITY BENCH

- Banc multifonction compact.
- Dossier réglable pour les positions inclinée, déclinée, plate et militaire.
- Manchons de jambes haute résistance revêtus de vinyle.
- Fonction d'inclinaison de siège réglable.
- Système unique souple de pliage et verrouillage coulissant.
- Se replie pour un rangement facile lorsqu'il n'est pas utilisé.
- Protectors de plancher en caoutchouc antidérapants.

Dim: 141 x 42 x 121 (LWH in cm), Folded: 132 x 42 x 34 (LWH in cm)

Prod. code 17TSUB8000

Weights not included.



UB60

UK UB60 ULILITY BENCH

- Deluxe utility bench.
- Heavy duty, matt black, powder coated steel frame.
- Adjustable 6 position backrest for incline, decline, military and flat positions.
- Angle adjustable seat; Height adjustable leg developer.
- Vinyl covered foam roller pads.
- Compatible with standard and olympic weight plates.
- Suitable for discs Ø 28, 30 and 50 mm (not supplied).



UB60 SPECS

DE UB60 ULILITY BENCH

- Deluxe utility bench.
- Robuuste constructie, mat zwart met stalen frame en poedercoating.
- Rugsteun met 6 standen (omhoog, omlaag, rechtop of vlak).
- Zitting met verstelbare hoek.
- Geïntegreerde, in hoogte verstelbare leg developer.
- Roller Pads van schuim, bedekt met vinyl.
- Geschikt voor standaardschijven en olympische schijven.
- Geschikt voor halterschijven van Ø 28, 30 en 50 mm (niet meegeleverd).

DE UB60 MULTI SCHRÄGBANK

- Schwere Stahlrahmenkonstruktion mit Pulverbeschichtung.
- Sitz- und Lehnenbespannung mit Kreuzstich.
- In 6 Positionen einstellbare Rückenlehne für positive Schräg-, negative Schräg- und Flachstellungen.
- Sitz mit einstellbarem Winkel; höheninstellbarer integrierter Beinstrecker.
- Vinylbeschichtete Schaumrollenpolster.
- Für herkömmliche und olympische Hantelscheiben.
- Für Hantelscheiben mit Ø 28, 30 und 50 mm (nicht mitgeliefert).

FR UB60 BANC D'EXTENSION MULTIFONCTION

- Châssis en acier ultrarobuste, finition avec peinture en poudre.
- Dossier réglable sur 6 positions (inclinée, déclinée, militaire et à plat).
- Siège à inclinaison réglable.
- Développeur de jambes réglable en hauteur intégré.
- Manchons en mousse revêtus de vinyle.
- Pour disques standard et olympiques.
- Adaptée aux disques d'haltère de Ø 28, 30 et 50 mm (non livrées).

Dim: 167 x 60 x 64.6 (LWH in cm)

Prod. code 17TSUB6000

Weights not included.





UB40

MAX
250 KG

🇬🇧 UB40 ULILITY BENCH

- Compact dumbbell bench.
- Heavy duty steel frame construction with Powder coated finish.
- Box stitched upholstery (6 cm) with reinforced corners.
- Adjustable 6 position backrest for Incline, Decline, military and flat positions.
- Adjustable 2 position seat.

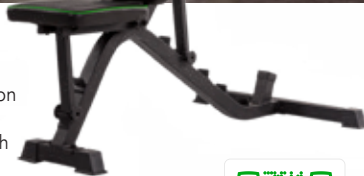

UB40 SPECS

🇩🇪 UB40 ULILITY BENCH

- Kompakte dumbbell-bank.
- Robuuste constructie, mat zwart met stalen frame en poedercoating.
- Gestikte zitting en rugsteun.
- Rugsteun met 6 standen (omhoog, omlaag, rechtop of vlak).
- Verstelbare zitting met 2 posities.

🇩🇪 UB40 SCHRÄGBANK

- Kompakte Hantelbank.
- Sitz- und Lehnenbespannung mit Kreuzstich.
- In 6 Positionen einstellbare Rückenlehne für positive Schräg-, negative Schräg- und Flachstellungen.
- Einstellbarer 2-Positions-Sitz.
- Stabile Konstruktion mit pulverbeschichtetem Stahlrahmen in schwarz-matt.

🇫🇷 UB40 BANC À HALTÈRES

- Banc à haltères compact.
- Châssis en acier ultrarobuste, finition avec peinture en poudre.
- Siège et dossier surpiqués.
- Dossier réglable sur 6 positions pour position inclinée, déclinée, militaire et à plat.
- Siège réglable sur 2 positions.

Dim: 125 x 70 x 47 (LWH in cm)

Prod. code 17TSUB4000

Ideal combination with
WT80 Smith Machine

Weights not included.



UB20

MAX
200 KG

MAX
200 KG

🇬🇧 UB20 ULILITY BENCH

- Deluxe utility bench, compact design
- Heavy duty, matt black, powder coated steel frame.
- Adjustable 7 position backrest with glide system and quick adjust knob for incline, decline, military and flat positions.
- Foam roller pads, easy to fold away for safety seating while holding barbell.
- Folds up for easy storage.

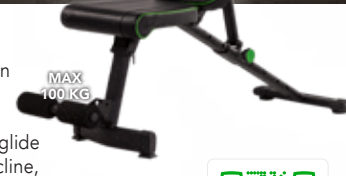

UB20 SPECS

🇩🇪 UB20 ULILITY BENCH

- Deluxe utility bench, compact ontwerp.
- Robuuste constructie, mat zwart met stalen frame en poedercoating.
- Rugsteun met 7 standen met glide-systeem en quick adjust knop voor (omhoog, omlaag, rechtop of vlak).
- Roller pads van schuim, eenvoudig weg te halen.
- Inklapbaar en eenvoudig op te bergen.

🇩🇪 UB20 SCHRÄGBANK

- Deluxe-Multibank, kompaktes Design.
- Stabile Konstruktion mit pulverbeschichtetem Stahlrahmen in schwarz-matt.
- In 7 Positionen einstellbare Rückenlehne mit Schiebeseystem und Schnelleinstellknopf für Neigung, Liegestütz- und Flachpositionen.
- Schaumrollenpolster, problemlos zusammenklappbar für sicheres Sitzen beim Halten der Hantelstange.
- Einklapbar für einfache Lagerung.

🇫🇷 UB20 ULILITY BENCH

- Banc multifonction de luxe, design compact.
- Châssis acier haute résistance, revêtu par poudrage, couleur noir mat.
- Dossier réglable sur 7 positions avec système coulissant et bouton de réglage rapide pour les positions inclinée, déclinée, militaire et à plat.
- Manchons en mousse, faciles à replier pour s'asseoir en toute sécurité tout en tenant la barre à disques.
- Se replie pour un rangement facile.

Dim: 118.5 x 98 x 43.5 (LWH in cm), Folded: 118.5 x 43.5 x 23.5 (LWH in cm)

Prod. code 17TSUB2000

Weights not included.





FB80

MAX
250 KG



MAX
120 KG



FB80 SPECS

🇬🇧 FB80 FLAT BENCH

- Compact combination flat / abdominal bench.
- Box stitched contoured upholstery.
- Height adjustable leg rolls with vinyl covered padding.
- Incline feature for abdominal training.
- Folds for easy storage.
- Integral carry handle.
- Non-slip rubber floor protectors.

🇳🇱 FB80 FLAT BENCH

- Compacte combinatie vlakke- / buikspierbank.
- Gestikte zitting en rugsteun.
- In hoogte verstelbare leg rolls met bekleed met vinyl.
- Instelbare rug zitting voor buikspiertraining.
- Inklapbaar en eenvoudig op te bergen.
- Geïntegreerde draaggreep.
- Antislip rubberen vloerbescherming.

🇩🇪 FB80 FLACHBANK

- Kompakte Kombination Flach-/Bauchtrainerbank.
- Gestepptes Polster.
- Höheneinstellbare Beinrollen mit vinylbeschichteten Polstern.
- Neigungsfunktion für Bauchtraining.
- Zusammenklappbar für einfache Lagerung.
- Integrierter Tragegriff.
- Rutschfester Bodenschutz.

🇫🇷 FB80 FLAT BENCH

- Combinaison compacte banc plat / abdominal.
- Garniture profilée surpiquée.
- Manchons de jambe réglables en hauteur avec garniture revêtue de vinyle.
- Fonction inclinée pour entraînement abdominal.
- Se replie pour un rangement facile lorsqu'il n'est pas utilisé.
- Poignée de transport intégrée.
- Protecteurs de plancher en caoutchouc antidérapants.

Dim: 143 x 43 x 44 (LWH in cm)
Folded: 124 x 43 x 25 (LWH in cm)

Prod. code 17TSFB8000

Weights not included.



FB20

MAX
400 KG



MAX
100 KG

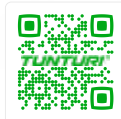

FB20 SPECS

🇬🇧 FB20 FLAT BENCH

- Robust flat bench with strong frame.
- Box stitched upholstery (6 cm) with reinforced corners.
- Built-in dumbbell storage rack.
- Rubber feet covers to protect the floor.
- Heavy duty, matt black, powder coated steel frame.

🇳🇱 FB20 FLAT BENCH

- Robuuste vlakke bank met stevig frame.
- Gestikte bekleding (6cm).
- Ingebouwd dumbbell rek.
- Rubberen voetdoppen om de vloer te beschermen.
- Robuuste constructie, mat zwart met stalen frame en poedercoating.

🇩🇪 FB20 FLACHBANK

- Robuste Flachbank mit stabilem Rahmen.
- Gestepptes Polster (6 cm) mit verstärkten Ecken.
- Integriertes Hantelablagfach.
- Gummifußabkappen zum Schutz des Bodens.
- Stabile Konstruktion mit pulverbeschichtetem Stahlrahmen in schwarz-matt.

🇫🇷 FB20 FLAT BENCH

- Banc plat robuste avec châssis résistant.
- Garniture surpiquée (6 cm) avec coins renforcés.
- Râtelier à haltères intégré.
- Embouts de pieds en caoutchouc pour protéger le sol.
- Châssis acier haute résistance, revêtu par poudrage, couleur noir mat.

Dim: 98 x 46.5 x 50 (LWH in cm)

Prod. code 17TSFB2000

Weights not included.



ABDOMINAL TRAINERS & CORE TRAINERS



CT80

🇬🇧 CT80 CORE TRAINER

- Versatile total core trainer for abdominals, back and obliques.
- Combination abdominal board & roman chair / hyper extension.
- Ergonomically designed pads for perfect body positioning.
- Box stitched contoured upholstery.
- Length adjustable roman chair with non-slip footrest.
- Multiple angle roman chair adjustment from incline to flat.
- Vinyl covered heavy duty padded leg rolls.

🇳🇱 CT80 CORE TRAINER

- Veelzijdige total core trainer voor buik- en rugspieren.
- Combinatie van een buik- en rugspiertrainer.
- Ergonomisch gevormde pads voor juiste lichaamshouding. Gestikte stoffering.
- In lengte verstelbare roman chair met anti-slip voetsteun.
- Instelbare roman chair van hoek tot plat.
- Vinyl afwerking om de gestoffeerde leg rolls.

🇩🇪 CT80 RÜCKENSTRECKER MIT BAUCHTRAINER

- Vielfältiger Trainer für den gesamten Rumpfbereich - für Bauch und Rücken.
- Kombination aus Bauchtrainer & Rückenstrecker/Hyperextension.
- Ergonomisch geformte Polster für perfekte Körperposition.
- Gestepptes Polster.
- In der Länge einstellbarer Rückenstrecker mit rutschfester Fußstütze.
- Rückenstreckereinstellung in mehreren Winkeln von geneigt bis flach.
- Vinylbeschichtete, strapazierfähige und gepolsterte Beinrollen.



CT80 SPECS

🇫🇷 CT80 CORE TRAINER

- Planche Core trainer totale multifonction pour abdominaux, dorsaux.
- Combinaison planche abdominale et chaise romaine / hyperextension.
- Coussins conçus de manière ergonomique pour un positionnement parfait du corps. Garniture profilée surpiquée.
- Chaise romaine à longueur réglable avec repose-pieds antidérapant.
- Ajustement de chaise romaine à angles multiples de incliné à plat.
- Manchons de jambes rembourrés haute résistance revêtus de vinyle.

Dim: 148 x 62.5 x 90 (LWH in cm), Folded: 146 x 62.5 x 47 (LWH in cm)

Prod. code 17TSCT8000

Weights not included.





CT40

🇬🇧 CT40 CORE TRAINER

- Versatile roman chair back trainer.
- Sturdy steel frame construction.
- Powder coated finish.
- Adjustable height box stitched support pad.
- Adjustable height foam rollers.
- Foldable for easy storage.



CT40 SPECS

🇳🇱 CT40 ROMAN CHAIR-RUGTRAINER

- Veelzijdige roman chair-rugtrainer.
- Stevig stalen frame.
- Poedercoating afwerking.
- In hoogte verstelbare gestikte support pad.
- In hoogte verstelbare roller pads van schuim.
- Inklapbaar en eenvoudig op te bergen.

🇩🇪 CT40 RÜCKENSTRECKER

- Vielseitiges Rückenstrecker-Trainingsgerät.
- Stabile Konstruktion.
- Pulverbeschichtetem Stahlrahmen in schwarz-matt.
- Höheneinstellbare Stütze mit Steppolster.
- Höheneinstellbare Schaumrollenpolster.
- Zusammenklappbar für einfache Lagerung.

🇫🇷 CT40 CHAISE ROMAINE

- Chaise romaine multifonction pour la musculation du dos.
- Châssis en acier robuste.
- Finition peinture en poudre cadre.
- Coussin de soutien réglable en hauteur surpiqué.
- Manchons en mousse réglables en hauteur.
- Se replie pour un rangement facile lorsqu'elle n'est pas utilisée.

Dim: 100 x 56 x 80 (LWH in cm)
Folded: 100 x 56 x 34 (LWH in cm)

Prod. code 17TSCT4000

Weights not included.



AB20

🇬🇧 AB20 ABDOMINAL BENCH

- Compact abdominal board.
- Sturdy steel frame construction with powder coated finish.
- Box stitched back support pad.
- Foam rollers.
- Adjustable angle feature.
- Folds for ease of storage when not in use.



AB20 SPECS

🇳🇱 AB20 BUIKSPIERBANK

- Compacte buikspierbank.
- Stevige constructie met stalen frame en poedercoating.
- Gestikte support pad voor de rug.
- Roller pads van schuim.
- Verstelbare hoek.
- Inklapbaar en eenvoudig op te bergen.

🇩🇪 AB20 BAUCHTRAINER SIT-UP BANK

- Kompakter Bauchtrainer.
- Stabile Stahlrahmenkonstruktion mit Pulverbeschichtung.
- Rückenstützen mit Steppolster.
- Schaumrollen.
- Einstellbare Winkel.
- Zusammenklappbar für einfache Lagerung.

🇫🇷 AB20 BANC ABDOMINAL

- Planche abdominale compacte.
- Châssis en acier robuste, finition avec peinture en poudre.
- Coussin dorsal surpiqué.
- Manchons en mousse.
- Fonction d'angle réglable.
- Se replie pour un rangement facile lorsqu'elle n'est pas utilisée.

Dim: 130 x 33 x 50 (LWH in cm)
Folded: 120 x 33 x 20 (LWH in cm)

Prod. code 17TSAB2000





WT20



GH10



WT20 SPECS



GH10 SPECS



🇬🇧 WT20 SISSY SQUAT TRAINER

- With comfortable foot support to train legs and abs.
- Push-up handles with grip to train chest.
- Easy to move the with the wheels.

🇳🇱 WT20 SISSY SQUAT TRAINER

- Met comfortabele voetsteun om benen en buikspieren te trainen.
- Opdrukgrepen met grip om de borstkas te trainen.
- Makkelijk om te verplaatsen met de transportwielen.

🇩🇪 WT20 SISSY SQUAT TRAINER

- Integrierte komfortable Fussstütze zum Trainieren der Beine und Bauchmuskeln.
- Push-Up Griffe mit Textur zum Trainieren der Brust.
- Einfaches Verschieben durch die integrierten Rollen.

🇫🇷 WT20 APPAREIL D'ENTRAÎNEMENT SISSY SQUAT

- Avec repose-pieds confortable pour entraîner les jambes et les abdominaux.
- Poignées intégrées avec poignées pour entraîner la poitrine.
- Facile à déplacer grâce aux roulettes.

Prod. code 17TSWT2000

🇬🇧 GH10 GLUTE HAM DEVELOPER

- Pro Glute Ham Developer for various core exercises.
- Very robust, which makes it suitable for professional use.
- Comfortable core pad and foot support.
- Foot support is adjustable in multiple positions.
- Use the band pegs with a resistance/power band for working out with extra resistance to make the exercise more challenging.

🇳🇱 GH10 GLUTE HAM DEVELOPER

- Pro Glute Ham Developer voor verschillende buik- en rug oefeningen.
- Zeer robuust, waardoor het geschikt is voor professioneel gebruik.
- Comfortabele rug-, buik en voetsteun.
- Voetsteun in meerdere posities instelbaar.
- Gebruik de band pegs met een weerstand om uit te werken met extra weerstand om de oefening uitdagender te maken.

🇩🇪 GH10 GLUTE HAM DEVELOPER

- Pro Glute Ham Developer für verstellbare Core-Übungen.
- Sehr robust, für der professionellen Gebrauch geeignet.
- Integriertem komfortable Core-Pads und Fussstützen.
- Die Fussstütze ist in mehreren Stufen einstellbar.
- Resistance/Power-Bänder können für eine intensivierung des Trainings genutzt werden.

🇫🇷 DEVELOPPEUR DE FESSIERS GH10

- Développeur de fessiers pro pour différents exercices de base.
- Très robuste, il convient pour une utilisation professionnelle.
- Patin de base confortable et repose-pieds.
- Le repose-pieds peut être réglé sur plusieurs positions.
- Utilisez les goupilles élastiques avec un élastique de résistance/puissance pour réaliser des exercices avec une résistance supplémentaire afin de les rendre plus difficiles.

Prod. code 18TSGH1000

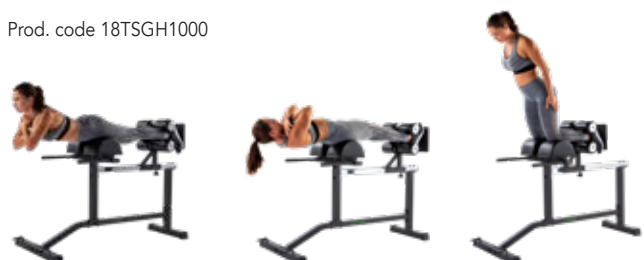

FITNESS RACKS



TUNTURI®



WT60

WT60 POWER RACK

- Heavy duty olympic cross fit rack / power cage.
- Built in pull up bar.
- Fully adjustable - 24 levels.
- 2 x full length chromed solid steel safety bars .
- 4 x chromed solid steel barbell rests.
- Includes chromed solid steel adjustable height dip bars.
- Heavy duty, matt black, powder coated steel frame.
- Suitable for discs Ø 50 mm (not supplied).

WT60 POWER RACK

- Stevige constructie olympic cross fit rack / power cage.
- Ingebouwde pull up bar.
- Volledig instelbaar – 24 posities.
- 2x verchromde, massief stalen veiligheidsstangen.
- 4x verchromde, massief stalen haltersteunen.
- Inclusief verstelbare verchromde dip hendels.
- Stevige constructie met stalen frame en poedercoating.
- Geschikt voor halterschijven Ø 50 mm (niet meegeleverd).

WT60 POWER RACK

- Strapazierfähiges olympisches Cross-Fit-Rack/Power Cage.
- Integrierte Klimmzugstange.
- Vollständig einstellbar - 24 Stufen.
- 2 x auf ganzer Länge verchromte Vollstahl-Sicherheitsstangen.
- 4 x verchromte Vollstahl-Hantelablagen.
- Einschließlich verchromte einstellbare obere Vollstahl-Dip-Stangen.
- Für starke Beanspruchung, matt schwarz, pulverbeschichteter Stahlrahmen.
- Für Hantelscheiben mit Ø 50 mm (nicht mitgeliefert).



WT60 SPECS



WT60 POWER RACK

- Rack cross fit / cage de musculation olympique très résistant.
- Barre pull-up intégrée.
- Entièrement réglable - 24 niveaux.
- 2 x barres de sécurité acier robuste chromé sur toute la longueur.
- 4 x supports de barre à disque en acier robuste chromé.
- Comprend des barres dip à hauteur réglable en acier robuste chromé.
- Châssis acier haute résistance, revêtu par poudrage, couleur noir mat.
- Adaptée aux disques d'haltère de Ø 50 mm (non livrées).

Dim: 176 x 118 x 215 (LWH in cm)

Prod. code 17TSWT6000

Weights not included.





WT40

🇬🇧 WT40 SQUAT RACK

- Very sturdy steel squat rack, that supports safe exercises like squats, calf raises, lunges, deadlifts, upright rows and more.
- The rack is slightly angled to the back, to keep the barbell fixed to the rack.
- The front of the rack is chromed to prevent damage from barbell handle to the rack.
- Delivered with 2 chromed barbell supports with a safety link to secure them in the rack.
- The supports can easily be adjusted in 7 different heights from 90 to 150 cm.



WT40 SPECS

🇳🇱 WT40 SQUAT RACK

- Zeer stevig stalen squat rack, die oefeningen ondersteunt zoals squats, calf raises, lunges, deadlifts, upright rows, etc.
- Het rek staat iets schuin naar achteren, om de halter op zijn plaats te houden.
- De voorzijde van het rek is verchromd om lakschade te voorkomen.
- Geleverd met 2 verchromde haltersteunen met een veiligheids-link om ze vast te zetten in het rek.
- De haltersteunen kunnen gemakkelijk in 7 hoogtes worden ingesteld van 90 tot 150 cm.

🇩🇪 WT40 SQUAT RACK

- Sehr stabile Stahl Squat Rack, die sichere Übungen unterstützt wie: squats, calf raises, lunges, deadlifts, upright rows, usw.
- Das Rack ist leicht nach hinten geneigt, um die Bar in Position zu halten.
- Die Vorderseite des Racks ist verchromt um Lackschäden zu verhindern.
- Lieferung mit 2 Chromträger mit einem Sicherheitslink um sie im Rack zu sichern.
- Die Chromträger kann in 7 Höhen von 90 bis 150 cm eingestellt werden.

🇫🇷 WT40 SQUAT RACK

- Acier très stable rack squat qui prend en charge des exercices de sécurité : squats, calf raises, lunges, deadlifts, upright rows, etc.
- Le rack est légèrement incliné vers l'arrière pour maintenir la barre en position.
- L'avant du rack est chromé pour éviter d'endommager la peinture.
- Livraison sécurisée avec support 2 chromé avec un lien de sécurité à elle dans le rack.
- Le porte-chrome peut être réglée en 7 hauteurs de 90 à 150 cm.

Dim: 100 x 69 x 161 (LWH in cm)

Prod. code 17TSWT4000

Squat rack support:
17TSWT4010

Weights not included.



WT10

🇬🇧 WT10 SUPPORT REST

- Usable as barbell support for free weight exercises or in combination with a bench to put the barbell on
- Height adjustable with button
- Adjustment from 60 cm (lowest position) to 95 cm (highest position)
- Sturdy steel frame construction with powder coated finish
- The stands are delivered by pair

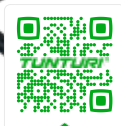

WT10 SPECS

🇳🇱 WT10 AFLEGSTANDAARDEN

- Te gebruiken als halterstandaard voor vrije gewicht oefeningen of in combinatie met een bank, om de halterstang op af te leggen
- In hoogte verstelbaar door draaiknop.
- Verstelbaar van 60 cm (laagste stand) tot 95 cm (hoogste stand).
- Stevige constructie met stalen frame en poedercoating.
- De haltersteunen worden per paar geleverd.

🇩🇪 WT10 HANTELSTÜTZE

- Verwendbar als Hantelstütze für freie Gewichtübungen oder in Kombination mit einer Bank, um die Langhantel auf zu setzen.
- Höhenverstellbar mit Knopf.
- Einstellung von 60cm (niedrigste Position) bis 95cm (höchste Position).
- Robuste Stahlrahmenkonstruktion mit pulverbeschichtetem Finish.
- Die Stände werden paarweise geliefert.

🇫🇷 WT10 SUPPORT BARBELL

- Utilisable comme support barbell pour les exercices de poids libre ou en combinaison avec un banc pour mettre la barre sur.
- Hauteur réglable avec bouton.
- Réglage de 60cm (position la plus basse) à 95cm (position la plus élevée).
- Construction robuste en acier avec revêtement en poudre.
- Les stands sont livrés par paire.

Dim: 130 x 33 x 50 (LWH in cm)

Folded: 120 x 33 x 20 (LWH in cm)

Prod. code 17TSWT1000

Weights not included.





RC20



RC20 PRO POWER RACK - BASE RACK

Provides a dedicated space for countless functional training exercise. Pull-up bars are tiered, allowing for different bar heights. Monkey bars are great for developing shoulder and arm strength. Attach any bodyweight training device, such as climbing ropes, rings etc. for unique training options. Includes specially designed holders for resistance bands, training ropes, Olympic Bars and weight plates.

RC20 PRO POWER RACK - BASE RACK

Geeft de mogelijkheid om talloze functionele trainingsoefeningen uit te voeren. Optrekstang met trapsegment. Monkeybar voor het trainer van de schouder en armen. Verschillende hoogtes voor de halterstang. Maak gebruik van het eigen lichaamsgewicht tijdens optrekken. Inclusief speciaal ontworpen houders voor weerstandsbanden, Olympische halterstangen en halterschijven.

RC20 PRO POWER RACK - BASE RACK

Bietet einen vielseitigen Möglichkeiten für verschiedenste funktionelle Trainingsübungen. Die Zuganker haben ein verschieden Stufen zum einhaken, so dass unterschiedliche Steghöhen möglich sind. Die verschiedenen Klimmzugstangen-Griffe sind ideal für die Entwicklung von Schultern und Armen. Befestigen Sie beliebige Körpergewichts-Trainingsgeräte wie Kletterseile, Ringe usw. für einzigartige Trainingsmöglichkeiten. Das Rack beinhaltet speziell entwickelte Halter für Widerstandsbanden, Trainingsseile, Olympic Bars und Hantelscheiben.

RC20 PRO POWER RACK - RACK DE BASE

Offre un espace dédié pour d'innombrables exercices d'entraînement fonctionnel. Les barres de traction sont à plusieurs niveaux, ce qui permet de sélectionner différentes hauteurs de barre. Les barres de suspension sont idéales pour développer la puissance des épaules et des bras. Montez n'importe quel appareil de bodybuilding, comme des cordes d'escalade, des anneaux etc. pour des options d'entraînement uniques. Avec supports spécialement conçus pour bandes de résistance, cordes d'entraînement, barres olympiques et poids.

Prod. code 18TSRC2010



Dim: 138 x 138 x 221 (LWH in cm)

RC20 MONKEY BAR

Add-on for the RC20 Cross Fit Rack. Perfect for pull-ups and climbing exercises. Strong steel construction. Dimensions: L 123 x W 78 x H 82 cm.

Prod. code 18TSRC2080



MAX 300 KG

RC20 J HOOKS (PAIR)

Prod. code 18TSRC2015



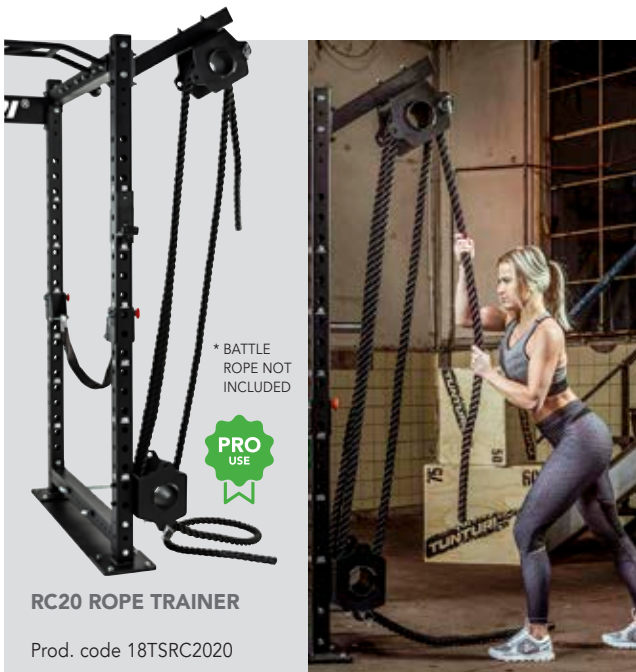

* BATTLE ROPE NOT INCLUDED

PRO USE

RC20 ROPE TRAINER

Prod. code 18TSRC200

RC20 BAND PEGS (PAIR)

Prod. code 18TSRC2070

PRO USE

* POWER BANDS NOT INCLUDED

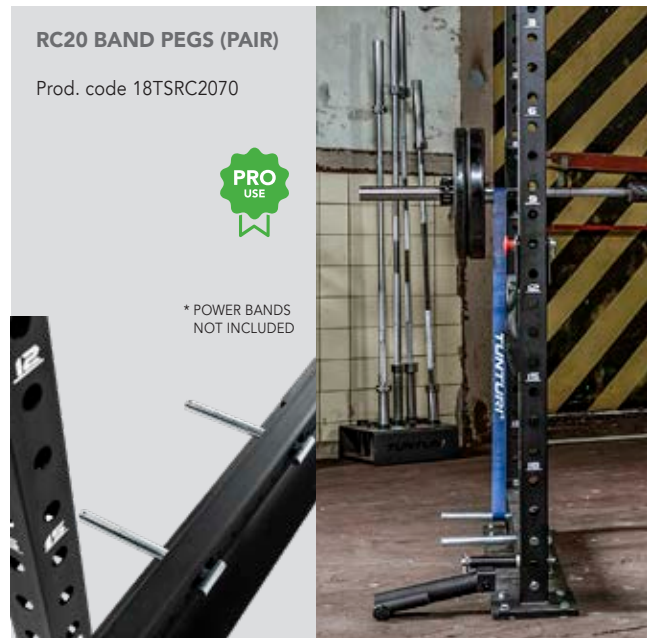

MAX 300 KG

PRO USE

RC20 BALL PULL-UP GRIPS (PAIR)

Prod. code 18TSRC2040



MAX 350 KG

* BAR AND WEIGHT PLATES NOT INCLUDED

PRO USE

RC20 ROTATIONAL CORE TRAINER

Prod. code 18TSRC2060

PRO USE

RC20 MULTIGRIP PULL-UP SLIDERS

Prod. code 18TSRC2050

MAX 250 KG



MAX 350 KG

PRO USE

RC20 DIP HORN

Prod. code 18TSRC2030



🇬🇧 Accessories available separate to connect to the RC20 base rack.

🇵🇹 Accessóios são vendidos separadamente para serem conectados ao rack de base RC20.

🇩🇪 Als Erweiterungen für das RC20 Grundgestell sind Zubehörteile separat erhältlich.

🇫🇷 Accessoires disponibles séparément pour connexion au rack de base RC20.

FUNCTIONAL TRAINING



TUNTURI®

PLYO BOXES



🇬🇧 PLYO BOX WOOD

Made from 20 mm plywood, can be used on all sides, available in 2 sizes.

🇳🇱 PLYO BOX HOUT

Gemaakt van 20 mm multiplex, kan aan alle kanten worden gebruikt, verkrijgbaar in 2 maten.

🇩🇪 PLYO BOX HOLZ

Aus 20 mm Sperrholz gefertigt, allseitig verwendbar, in 2 Größen erhältlich.

🇫🇷 PLYO BOX BOIS

En contreplaqué 20 mm, peut être utilisée sur tous les côtés, disponible en 2 tailles.

40/50/60 cm
Prod. code 14TUSCF077

50/60/75 cm
Prod. code 14TUSCF078



🇬🇧 PLYO BOX SOFT

Wood inside with strong EVA cover (1000D hard), can be used on all sides, available in 2 sizes.

🇳🇱 PLYO BOX ZACHT

Hout van binnen met een sterke EVA-afdekking (1000D hard), kan aan alle kanten worden gebruikt, verkrijgbaar in 2 maten.

🇩🇪 PLYO BOX SOFT

Holz im Inneren mit einer starken EVA-Abdeckung (1000D hart), kann von allen Seiten verwendet werden, erhältlich in 2 Größen.

🇫🇷 PLYO BOX SOFT

Bois à l'intérieur avec revêtement EVA robuste (dureté 1000D), peut être utilisée sur tous les côtés, disponible en 2 tailles.

40/50/60 cm
Prod. code 14TUSCF079

50/60/75 cm
Prod. code 14TUSCF080

POWER SLED



🇬🇧 POWER DOG SLED

Heavy style, multipurpose, sleeves suitable for all 50 mm weight plates, harness not included.

🇳🇱 POWER DOG SLED

Stevige uitvoering. Sleeves zijn geschikt voor alle 50 mm-halterschijven, harnas niet inbegrepen.

🇩🇪 POWER DOG SCHLITTEN

Solide und schwere Ausführung, vielseitig, Halterstangen passend für alle 50 mm Hantelscheiben, Gurtzeug separat erhältlich.

🇫🇷 TRAINEAU DE TIRAGE POWER DOG SLED

Lourd, multifonction, manchons adaptées à tous les poids de 50 mm, harnais non inclus.

Prod. code 14TUSCF074

🇬🇧 X-SHAPE PULL HARNESS FOR SLED

Harness for sled pulling.



🇳🇱 X-SHAPE TREK HARNAS VOOR SLEE

Trek harnas voor voor slee.

🇩🇪 X-FORM GURTZEUG FÜR SCHLITTENZUG

Gurtzeug für den Cross Fit Schlitten.

🇫🇷 HARNAIS POUR TRAINEAU EN X

Harnais pour tracter un traineau.

Prod. code 14TUSCF075



🇬🇧 SHOULDER PULL FOR SLED

Heavy quality shoulder pulling ropes with comfortable inlay.



🇳🇱 SCHOUDERBANDEN VOOR SLED

Zware kwaliteit schoudertouwen met comfortabele binnenkant.

🇩🇪 SCHULTER ZUGSEILE FÜR SCHLITTEN

Starke Qualitätsschulterseile mit komfortabler Polsterung an der Innenseite.

🇫🇷 SANGLE D'ÉPAULE POUR TRAINEAU

Sangles d'épaule haut de gamme avec rembourrage de confort.

Prod. code 14TUSCF076





🇬🇧 WOODEN GYM RINGS - 28 MM

Contains two wooden rings (diameter: 23 cm, thickness: 28 mm) and two high quality adjustable straps with markings.

🇳🇱 HOUTEN GYM RINGEN - 28 MM

Bevat twee houten ringen (diameter: 23 cm, dikte: 28 mm) en twee verstelbare banden van hoge kwaliteit met markeringen.

🇩🇪 HOLZ TURNRINGE - 28 MM

Enthält zwei Holzringe (Durchmesser: 23 cm, Dicke: 28 mm) und zwei verstellbare sowie qualitativ hochwertige Riemen mit Markierungen.

🇫🇷 ANNEUX DE GYM EN BOIS - 28 MM

Contient deux anneaux en bois (diamètre: 23 cm, épaisseur: 28 mm) et deux sangles haut de gamme réglables avec marquages.

Prod. code 14TUSCF082



🇬🇧 WOODEN GYM RINGS - 32 MM

Contains two wooden rings (diameter: 23 cm, thickness: 32 mm) and two high quality adjustable straps with markings.

🇳🇱 HOUTEN GYM RINGEN - 32 MM

Bevat twee houten ringen (diameter: 23 cm, dikte: 32 mm) en twee verstelbare banden van hoge kwaliteit met markeringen.

🇩🇪 HOLZ TURNRINGE - 32 MM

Enthält zwei Holzringe (Durchmesser: 23 cm, Dicke: 32 mm) und zwei verstellbare sowie qualitativ hochwertige Riemen mit Markierungen.

🇫🇷 ANNEUX DE GYM EN BOIS - 32 MM

Contient deux anneaux en bois (diamètre: 23 cm, épaisseur: 32 mm) et deux sangles haut de gamme réglables avec marquages.

Prod. code 14TUSCF104



🇬🇧 ABS GYM RINGS - 28 MM

Contains 2 ABS rings (diameter: 23 cm, thickness: 32 mm) 2 high quality adjustable straps with markings.

🇳🇱 ABS GYM RINGEN - 28 MM

Bevat 2 ABS-ringen (diameter: 23 cm, dikte: 32 mm) 2 verstelbare banden met hoge kwaliteit en markeringen.

🇩🇪 ABS TURNRINGE - 28 MM

Enthält 2 ABS-Ringe (Durchmesser: 23 cm, Dicke: 32 mm) und 2 verstellbare sowie qualitativ hochwertige Riemen mit Markierungen.

🇫🇷 ANNEAUX DE GYM EN ABS - 28 MM

Contient 2 anneaux en ABS (diamètre: 23 cm, épaisseur: 32 mm) et 2 sangles haut de gamme réglables avec marquages.

Prod. code 14TUSCF081

SUSPENSION TRAINERS

PRO SUSPENSION TRAINER SET

Professional suspension trainer for multiple bodyweight training possibilities. Much more possibilities than conventional suspension trainer through the use of 2 separate main cords, pulley system and D-ring connections.

Professionele suspension trainer voor meerdere lichaamsgewicht trainingsmogelijkheden. Veel meer mogelijkheden dan met een conventionele suspension trainer door gebruik van 2 afzonderlijke hoofd koorden, pulley systeem en D-ringen.

Professioneller Suspension Trainer für vielseitige Körpergewicht-Trainingsvarianten. Größere Vielfalt an Variationen als mit herkömmlichen Suspension Trainern durch Verwendung von 2 separaten Hauptseilen resp. Seilzügen mit D-Ring-Verbindungen.

Professional suspension trainer pour plusieurs options de formation de poids de corps. Beaucoup plus de possibilités qu'avec un entraîneur de suspension classique par l'utilisation de 2 chaînes principales séparées, pulley et anneaux en D.

Prod. code 14TUSCF001

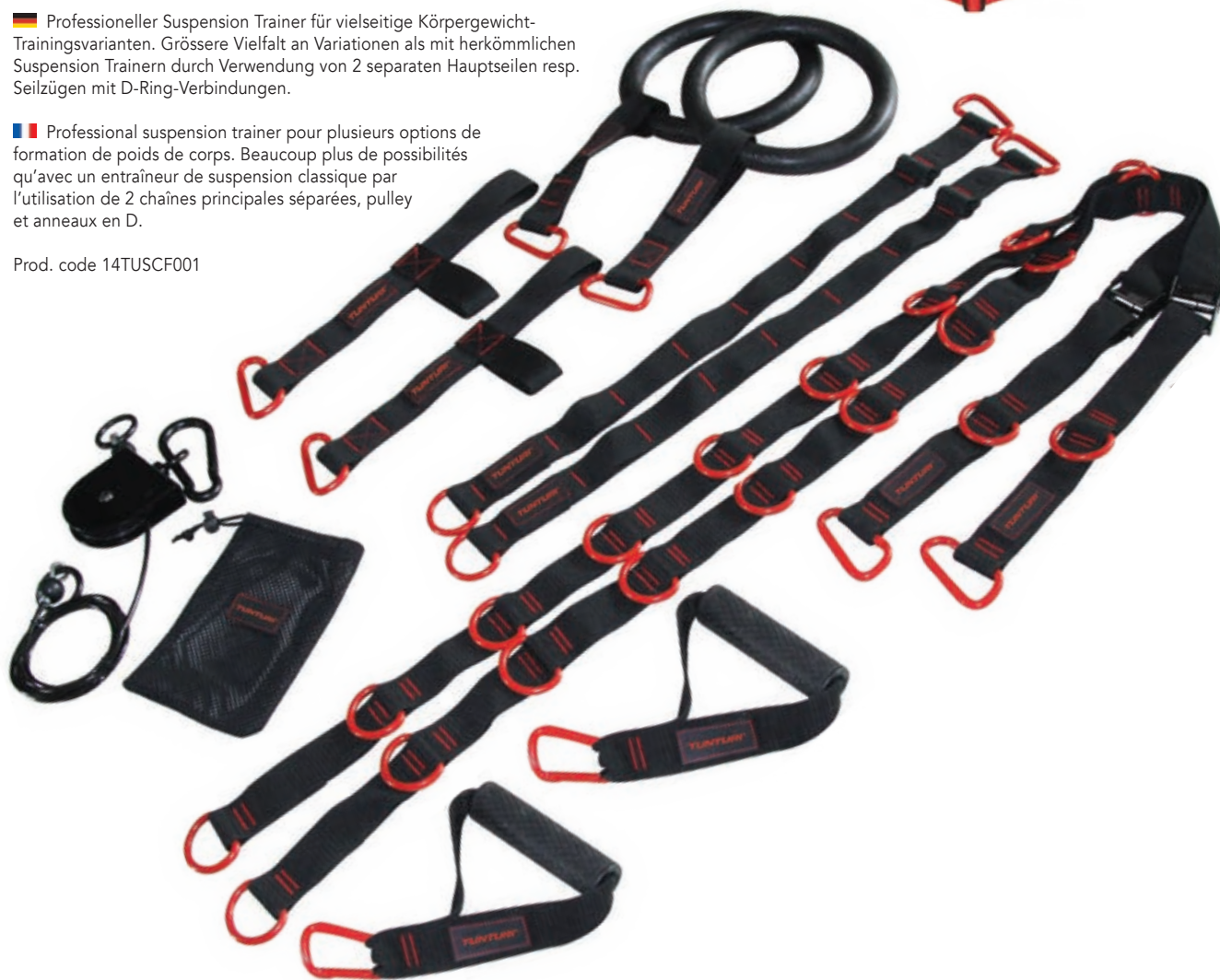

🇬🇧 SUSPENSION / SLING TRAINER

Five-piece set for a fast and effective full body workout. Easy to attach to an anchor point, wall or ceiling. Includes mesh carry bag and extensive training schedule. Color: black/orange. Material: nylon.

🇳🇱 SUSPENSION / SLING TRAINER

Vijfdelige set voor een snelle en effectieve full-body workout. Eenvoudig vast te maken aan een ankerpunt, muur of plafond. Inclusief mesh draagtas en uitgebreid trainingsschema. Kleur: zwart/oranje. Materiaal: nylon.

🇩🇪 SUSPENSION / SLING TRAINER

Fünfteiliges Set für ein schnelles und effektives Training für den gesamten Körper. Einfach an einem Ankerpunkt, einer Wand oder Decke zu befestigen. Inklusive Netz-Tragetasche und beinhaltet einen umfangreichen Schulungsplan. Farbe: Schwarz/Orange. Material: Nylon.

🇫🇷 SUSPENSION / SLING TRAINER

Ensemble de cinq pièces pour un entraînement complet de corps. Facile à fixer à un point d'ancrage, un mur ou un plafond. Comprend un sac de transport en filet et un vaste programme d'entraînement. Couleur : noir / orange. Matière : nylon.

Prod. code 14TUSFU154



🇬🇧 SUSPENSION TRAINER MOUNT

This mount is suitable for attaching the suspension trainer to a wall or ceiling. Includes installation set. Diameter: 12 cm. Weight: 650 gr. Maximum weight: 200 kg.

🇳🇱 SUSPENSION TRAINER MOUNT

Deze steun is geschikt om de suspension trainer aan een muur of plafond te bevestigen. Inclusief installatie set. Diameter: 12 cm. Gewicht: 650 gr. Maximaal gewicht: 200 kg.

🇩🇪 SUSPENSION TRAINER MOUNT

Eine Deckenbefestigung welche sich ausgezeichnet eignet, einen Suspension Trainer an der Wand oder an der Decke anzubringen. Installationsset inklusive. Durchmesser 12 cm Gewicht: 650 gr. Belastung maximal 200 kg

🇫🇷 SUPPORT D'APPAREIL D'ENTRAÎNEMENT A SUSPENSION

Ce support permet de fixer l'appareil d'entraînement à suspension à un mur ou un plafond. Avec kit d'installation. Diamètre : 12 cm. Poids : 650 gr. Poids maximum : 200 kg.

Black
14TUSFU156

White
14TUSFU301

STRENGTH BAGS/RACK



🇬🇧 AQUABAG - 20 KG

The instability of water ensures that every workout is different. With four handles and the air pump is included. Fillable up to a maximum of 20 kg.

🇳🇱 AQUABAG - 20 KG

Door de instabiliteit van water is geen training hetzelfde. Met vier handgrepen en inclusief luchtpomp. Vulbaar tot maximaal 20 kg.

🇩🇪 AQUABAG - 20 KG

Die Instabilität des Wassers sorgt dafür, dass jedes Training anders ist. Mit vier Griffen und inklusive Luftpumpe. Befüllbar bis maximal 20 kg.

🇫🇷 AQUABAG - 20 KG

L'instabilité de l'eau rend chaque entraînement unique. Le sac est doté de quatre poignées, la pompe à air est incluse. Volume maximal de 20 kg.

Prod. code 14TUSCL396



🇬🇧 STRENGTH BAG

Sand-filled. Weights: 5 - 25 kg.

🇳🇱 STRENGTH BAG

Zand gevuld. Gewichten: 5 - 25 kg.

🇩🇪 STRENGTH BAG

Mit Sandfüllung. Gewichte: 5 - 25 kg

🇫🇷 STRENGTH BAG

Rempli de sable. Poids: 5 - 25 kg.

5 kg Orange 14TUSCL361	10 kg Yellow 14TUSCL362	15 kg Red 14TUSCL363
20 kg Blue 14TUSCL364	25 kg Black 14TUSCL365	



🇬🇧 BULGARIAN AQUABAG - 17 KG

Water causes instability, so no repetition is the same. With two handles at the top and two loops at the front. The air pump is included. Fillable up to a maximum of 17 kg.

🇳🇱 BULGARIAN AQUABAG - 17 KG

Water zorgt voor instabiliteit, waardoor geen enkele herhaling hetzelfde is. Met twee handgrepen aan de bovenkant en twee lussen aan de voorzijde. Inclusief luchtpomp. Vulbaar tot maximaal 17 kg.

🇩🇪 BULGARISCHER AQUABAG - 17 KG

Wasser bewirkt Instabilität, deshalb ist keine Wiederholung gleich. Mit zwei Griffen an der Oberseite und zwei Schlaufen an der Vorderseite. Inklusive Luftpumpe. Befüllbar bis maximal 17 kg.

🇫🇷 AQUABAG BULGARE - 17 KG

L'eau créant une instabilité, aucune répétition ne se ressemble. Le sac est doté de deux poignées sur la partie supérieure et de deux boucles à l'avant. La pompe à air est incluse. Volume maximal de 17 kg.

Prod. code 14TUSCL397

🇬🇧 STRENGTH BAG RACK

Suitable for 5 strength bags.

🇳🇱 STRENGTH BAG REK

Geschikt voor 5 strength bags.

🇩🇪 STRENGTH BAG STÄNDER

Perfekt geeignet zur Lagerung von 5 Strength-Bags.

🇫🇷 RACK POUR STRENGTH BAG

Permet de ranger 5 strength bags.

Prod. code 14TUSCF091



WALL BALLS

Soft exercise balls, filled with wool and sand. Diameter: 35cm. Available in 4, 6, 8 and 10 kg. Not suitable for slamming.

Zachte oefenballen, gevuld met wol en zand. Diameter: 35cm. Verkrijgbaar in 4, 6, 8 en 10 kg. Niet geschikt voor "slamming".

Weiche Übungsbälle, mit spezieller Wolle- und Sandfüllung. Durchmesser: 35 cm. Erhältlich in 4, 6, 8 und 10 kg. Nicht geeignet für "Slamming".

Balles d'exercice doux, remplis avec de la laine et de sable. Diamètre: 35cm. Disponible en 4, 6, 8 et 10 kg. Ne convient pas pour "slamming".

4 kg Yellow
14TUSCF009

6 kg Red
14TUSCF010

8 kg Blue
14TUSCF011

10 kg Green
14TUSCF012



WALL BALLS /RACK

WALL BALL RACK

With wheels, suitable for 12 wall balls.

WALL BALL REK

Met wielen, geschikt voor 12 wall balls.

WALL BALL STÄNDER

Ständer auf Rädern zur Lagerung von 12 Wall Balls.

RACK POUR WALL BALL

Sur roulettes, permet de ranger 12 wall balls.

Prod. code
14TUSCF092

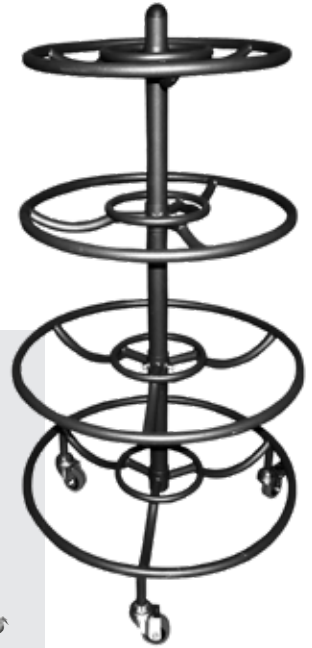
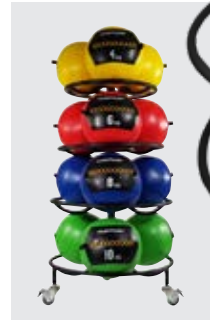

BULGARIAN BAGS/RACK

BULGARIAN BAG

Originally designed to aid wrestlers in improving explosive movements. With the flexible handles this bag can be used for many exercises for lower and upper body. Made of very durable PU, filled with wool and sand. Available in 5, 10, 15 and 20 kg.

Oorspronkelijk ontworpen om worstelaars te helpen bij de verbetering van de explosieve bewegingen. Met de flexibele grepen kan deze Bulgarian bag worden gebruikt voor vele oefeningen voor boven- en ondergrenzen lichaam. Gemaakt van zeer duurzaam PU, gevuld met wol en zand. Verkrijgbaar in 5, 10, 15 en 20 kg.

Ursprünglich entworfen, um Wrestler in der Verbesserung von explosiven Bewegungen zu helfen. Durch die flexiblen Griffe kann dieser Sack zu vielen Übungen für Ober- und Unterkörper verwendet werden. Hergestellt aus hochfestem PU, gefüllt mit Wolle und Sand. Erhältlich in 5, 10, 15 und 20 kg.

Conçu à l'origine pour aider les lutteurs à l'amélioration des mouvements explosifs. Les poignées souples, ce sac peut être utilisé pour de nombreux exercices pour le corps inférieur et supérieur. Fait de très durable PU, farcies avec de la laine et de sable. Disponible en 5, 10, 15 et 20 kg.

5 kg Yellow	10 kg Red	15 kg Blue	20 kg Green
14TUSCF016	14TUSCF017	14TUSCF018	14TUSCF019



STRENGTH BAG RACK
Suitable for 5 strength bags.

STRENGTH BAG REK
Geschikt voor 5 strength bags.

STRENGTH BAG STÄNDER
Perfekt geeignet zur Lagerung von 5 Strength-Bags.

RACK POUR STRENGTH BAG
Permet de ranger 5 strength bags.

Prod. code 14TUSCF091

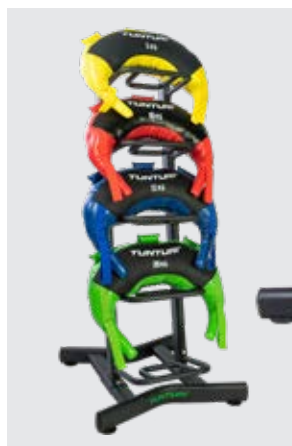

SLAM BALLS



SLAM BALL

🇬🇧 Designed for slamming on solid surfaces. Iron sand filling, causing no bouncing. Diameter: 23 cm.

🇳🇱 Ontworpen voor het hard "smijten" op solide oppervlakken. IJzerzand vulling, tegen het stuiteren. Diameter: 23 cm.

🇩🇪 Speziell entwickelt für hartes "schmeißen" auf festen Oberflächen. Eisen-Sand-Füllung, schlagresistent. Durchmesser: 23 cm.

🇫🇷 Conçu pour claquer sur des surfaces solides. Remplissage de sable de fer, ne causant aucun rebondissement. Diamètre : 23 cm.

5 kg	10 kg	15 kg	20 kg
14TUSCF023	14TUSCF024	14TUSCF025	14TUSCF026



MEDICINE BALLS/RACK



🇬🇧 MEDICINE BALL

Synthetic leather. Color: Black. Weights: 1, 2, 3, 5 kg.

🇳🇱 MEDICINE BAL

Kunstleer. Kleur: Zwart. Gewichten: 1, 2, 3, 5 kg.

🇩🇪 MEDIZINBALL

Kunstleder. Farbe: Schwarz. Gewichte: 1, 2, 3, 5 kg.

🇫🇷 MÉDECINE-BALL

Cuir synthétique. Couleur : Noir. Poids : 1, 2, 3, 5 kg.

1 kg	2 kg	3 kg	5 kg
14TUSBO101	14TUSBO102	14TUSBO103	14TUSBO104



🇬🇧 MEDICINE BALL

Made of odourless rubber and available in five different colours and weights (1-5 kg).



🇳🇱 MEDICIJNBAL

Gemaakt van geurloos rubber en verkrijgbaar in vijf verschillende kleuren en gewichten (1-5 kg).

🇩🇪 MEDIZINBALL

Aus geruchlosem Kautschuk hergestellt und in fünf verschiedenen Farben und Gewichten (1-5 kg) erhältlich.

🇫🇷 MEDICINE BALL

Fabriquée en caoutchouc inodore et disponible en cinq couleurs et poids différents (1-5 kg).

Yellow/black (1 kg)	Green/black (2 kg)	Red/black (3 kg)	Blue/black (4 kg)	Grey/black (5 kg)
14TUSCL401	14TUSCL402	14TUSCL403	14TUSCL404	14TUSCL405

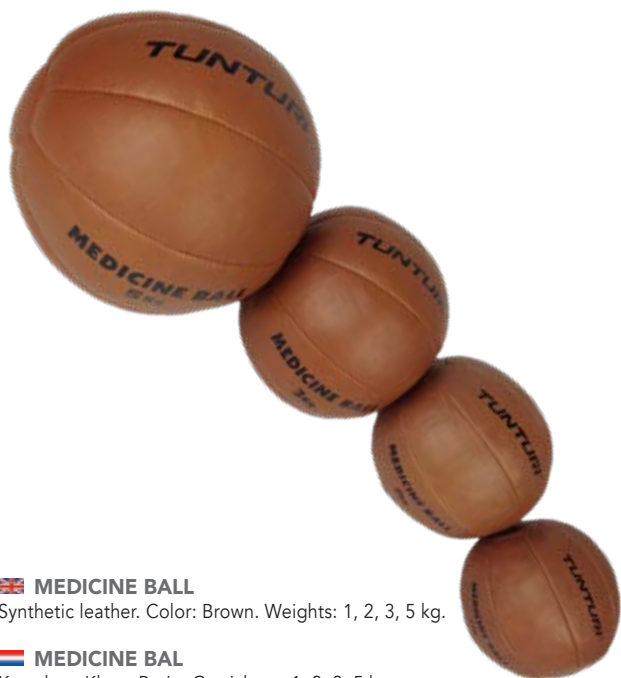

🇬🇧 MEDICINE BALL

Synthetic leather. Color: Brown. Weights: 1, 2, 3, 5 kg.

🇳🇱 MEDICINE BAL

Kunstleer. Kleur: Bruin. Gewichten: 1, 2, 3, 5 kg.

🇩🇪 MEDIZINBALL

Kunstleder. Farbe: Braun. Gewichte: 1, 2, 3, 5 kg.

🇫🇷 MÉDECINE-BALL

Cuir synthétique. Couleur : marron. Poids : 1, 2, 3, 5 kg.

1 kg	2 kg	3 kg	5 kg
14TUSBO097	14TUSBO098	14TUSBO099	14TUSBO100



🇬🇧 MEDICINE BALL RACK

Storage system for five medicine balls (not included).

🇳🇱 MEDICIJNBAL REK

Opbergsysteem voor vijf medicijnballen (niet meegeleverd).

🇩🇪 MEDIZINBALLSTÄNDER

Ablagesystem für fünf Medizinbälle (nicht enthalten).

🇫🇷 RACK POUR MEDICINE BALL

Système de rangement pour cinq medicine balls (non inclus).

Prod. code 14TUSCL410



BATTLE ROPES

PRO BATTLE ROPE

Battle rope with canvas cover, available in 2 lengths.

PRO BATTLE ROPE

Battle Rope met canvas hoes. Beschikbaar in 2 lengtes.

PROFESSIONELLE BATTLE ROPES

Battle Rope mit Leinenbezug, erhältlich in 2 verschiedenen Längen.

CORDE PRO BATTLE ROPE

Corde recouverte de toile, disponible en 2 longueurs.

Length 10 m

Prod. code 14TUSCF083

Length 15 m

Prod. code 14TUSCF084



BATTLE ROPE

Heavy quality, including Protection sleeve. Ø 38 mm

Zware kwaliteit, inclusief Beschermhuls. Ø 38 mm

In hoher Qualität, inklusive Schutzhülse. Ø 38 mm

Qualité lourde, y compris manchon de protection. Ø 38 mm

9 m

14TUSCF002

12 m

14TUSCF003

15 m

14TUSCF004



BATTLE ROPE STORAGE HOOK

Includes fixing set

BATTLE ROPE OPBERGHAAK

Inclusief bevestigingsset

BATTLE ROPE AUFBEWAHRUNGSHAKEN

Inklusive Befestigungssatz

CORDE ONDULATOIRE CROCHET DE RANGEMENT

Comprend kit de montage

Prod. code 14TUSCF015



BATTLE ROPE WALL MOUNT

Includes fixing set

BATTLE ROPE MUURBEVESTIGINGSHAAK

Inclusief bevestigingsset

BATTLE ROPE WANDHALTERUNG

Inklusive Befestigungssatz

CORDE ONDULATOIRE ATTACHE MURALE

Comprend kit de montage

Prod. code 14TUSCF013



BATTLE ROPE GROUND HOOK

Extra large top surface of 10 x 10 cm for simple pressure. Height 35.5 cm

BATTLE ROPE GRONDHAAK

Extra groot boven vlak van 10 x 10 cm voor eenvoudig aandrukken. Lengte 35,5 cm

BATTLE ROPE BODENHAKEN

Extra große Oberfläche des 10 x 10 cm für einfache Pressen. Länge 35,5 cm

CORDE ONDULATOIRE CROCHET DE SOL

Extras extra-large de 10 x 10 cm pour pression facile. longueur 35,5 cm

Prod. code 14TUSCF014



WEIGHT VESTS



WEIGHTED VEST
Material; nylon. Including 8 or 12 bags of 1.25 kg. Color: black.

GEWICHTSVEST
Nylon materiaal. Inclusief 8 of 12 zakjes van 1,25 kg. Kleur: Zwart.

GEWICHTSWESTE
Material, Nylon. 10 kg Variante mit 8 und 15 kg Variante mit 12 Beuteln zu je 1,25 kg. Farbe: Schwarz

GILET PONDÉRÉ
Matière : nylon. Inclus 8 au 12 sacs de 1,25 kg. Couleur : noire.

10 kg 15 kg
14TUSCL246 14TUSCL352



WEIGHTED VEST
Weight 5 kg, neoprene material. Pocket for phone/mp3-player. Mesh fabric on lower back.

GEWICHTSVEST
Gewicht 5 kg, neopreen materiaal. Opbergvakje voor telefoon/mp3 speler. Luchtdoorlatende stof op de onderrug.

GEWICHTSWESTE
Gewicht 5 kg in Neopren. Tasche für Handy/mp3-Spieler. Mesh-Gewebe im unteren Rücken Bereich.

GILET PONDÉRÉ
Poids : 5 kg, En neoprene. Compartiment de rangement pour téléphone/lecteur MP3. Mesh fabric sur le bas du dos.

Prod. code 14TUSCL249



WEIGHT VEST PRO 20/30 KG
One size fits all. Including 20 or 30 adjustable weightblocks of 1 kg (iron blocks).

GEWICHTSVEST PRO 20/30 KG
One size fits all, Inclusief 20 of 30 verstelbaar gewichten van 1kg (ijzeren blokken).

GEWICHTSWESTE PRO 20/30 KG
Eine Größe passt für alle, einschließlich 20 oder 30 einstellbare Gewichte von 1 kg (Eisenblöcke).

GILET LESTE PRO 20/30 KG
Une taille qui convient à tous, y compris 20 ou 30 poids ajustables de 1 kg (blocs de fer).

20 kg: 30 kg:
Prod. code 14TUSCF097 Prod. code 14TUSCF098



SPEED & AGILITY



STOPWATCH
Stopwatch with big display, main basic functions. Time, day, month, hours, minutes and seconds (1/100).

STOPWATCH
Grote display, geheugentijden, splittijd, digitale weergave van tijd, dag, maand, uren, minuten en seconden (1/100).

STOPPUHR
Großes Display, Split Zeit, digitale Wiedergabe von Zeit, Tag, Monat, Stunden, Minuten und Sekunden (1/100).

CHRONOMETRE
Grand écran, temps de mémoire, temps splitté, affichage digital du temps, du jour, du mois, des heures, des minutes et des secondes (1/100)

Prod. code 14TUSRU001



AGILITY LADDER
Great for rehabilitation, speed and coordination training. Supplied in nylon carrying net, length 4.5 meters.

AGILITY LADDER
Zeer geschikt voor revalidatie, snelheids- en coördinatie training. Geleverd in nylon draagnet, lengte 4,5 meter.

AGILITY LADDER
Ideal für Rehabilitation, Geschwindigkeitstraining und Koordination Lieferung in Transporttasche aus Nylon Netz, Länge 4,5 m.

ÉCHELLE D'AGILITÉ
Idéal pour les cours de réadaptation, de la vitesse et de la coordination Livré en filet de nylon, longueur 4,5 mètres transportant.

Prod. code 14TUSTE101

FREE WEIGHTS



TUNTURI®

WEIGHT SETS



🇬🇧 DUMBBELL SET 20 KG

Dumbbell set in display box. Set consists of: 1 chrome steel dumbbell bar 38 cm / 30 mm, Cast iron discs: 2 x 5 kg, 2 x 2,5 kg, 2 x 1,25 kg. 2 Chrome steel screw collars.

🇮🇹 DUMBBELL SET 20 KG

Complete set gewichten in showdoos. Set bestaat uit: 1 chrome stang 38 cm / 30 mm, Schijven: 2 x 5 kg, 2 x 2,5 kg, 2 x 1,25 kg. 2 Chromstalen schroefsluiters.

🇩🇪 KURZHANTELSET 20 KG

Komplettes Hantelset in Verkaufsverpackung. Set besteht aus: 1 Kurzhantelstange 36 cm / Ø 30 mm mit Schraubverschlüssen und Gewichtsscheiben: 2 x 5 kg, 2 x 2,5 kg, 2 x 1,25 kg.

🇫🇷 HALTÈRE ENSEMBLE 20 KG

Haltère jeu complet dans la boîte d'affichage. Comprend une barre de 36 cm / Ø 30 mm et disques 2 x 5 kg, 2 x 2,5 kg, 2 x 1,25 kg.

Prod. code 14TUSCL236



🇬🇧 DUMBBELL SET 15 KG

Dumbbell set in display box. Set consist of: 1 dumbbell bar 36 cm / Ø 30 mm. Discs: 2 x 0,5 kg, 2 x 1 kg, 2 x 2 kg en 2 x 3 kg.

🇮🇹 DUMBBELLSET 15 KG

Complete set gewichten in showdoos. Set bestaat uit: 1 dumbbellstang 36 cm / Ø 30 mm. Schijven: 2 x 0,5 kg, 2 x 1 kg, 2 x 2 kg en 2 x 3 kg.

🇩🇪 KURZHANTELSET 15 KG

Komplettes Hantelset in Verkaufsverpackung. Set besteht aus: 1 Kurzhantelstange 36 cm / Ø 30 mm mit Schraubverschlüssen und Gewichtsscheiben: 2 x 3 kg, 2 x 2 kg, 2 x 1 kg und 2 x 0,5 kg.

🇫🇷 HALTÈRE ENSEMBLE 15 KG

Comprend une barre de 36 cm / Ø 30 mm et disques 2 x 0,5 kg, 2 x 1 kg, 2 x 2 kg en 2 x 3 kg.

Prod. code 14TUSCL235



🇬🇧 DUMBBELL SET 10 KG

Complete dumbbell set in display box. Set consist of: 1 dumbbell bar 36 cm / Ø 30 mm. Discs: 2 x 2,5 kg, 2 x 1,25 kg.

🇮🇹 DUMBBELLSET 10 KG

Complete set in showdoos. Set bestaat uit: 1 dumbbellstang 36 cm / Ø 30 mm. Schijven: 2 x 1,25 kg, 2 x 2,5 kg.

🇩🇪 KURZHANTELSET 10 KG

Komplettes Hantelset in Verkaufsverpackung. Set besteht aus: 1 Kurzhantelstange 36 cm / Ø 30 mm mit Schraubverschlüssen und Gewichtsscheiben: 2 x 2,5 kg, 2 x 1,25 kg.

🇫🇷 HALTÈRE ENSEMBLE 10 KG

Comprend une barre de 36 cm / Ø 30 mm, et disques 2 x 2,5 kg, 2 x 1,25 kg.

Prod. code 14TUSCL101



🇬🇧 DUMBBELL SET 20 KG (2 X 10 KG)

Complete dumbbell set in display box. Set consist of: 2 dumbbell bars 36 cm / Ø 30 mm. Discs: 4 x 2,5 kg, 4 x 1,25 kg.

🇮🇹 DUMBBELLSET 20 KG (2 X 10 KG)

Complete set in showdoos. Set bestaat uit: 2 dumbbellstangen 36 cm / Ø 30 mm. Schijven: 4 x 1,25 kg, 4 x 2,5 kg.

🇩🇪 KURZHANTELSET 20 KG (2 X 10 KG)

Komplettes Hantelset in Verkaufsverpackung. Set besteht aus: 2 Kurzhantelstangen. 36 cm / Ø 30 mm mit Schraubverschlüssen und Gewichtsscheiben: 4 x 2,5 kg, 4 x 1,25 kg.

🇫🇷 HALTÈRE ENSEMBLE 20 KG (2 X 10 KG)

Comprend deux barres de 36 cm / Ø 30 mm, et disques 4 x 2,5 kg, 4 x 1,25 kg.

Prod. code 14TUSCL092



🇬🇧 OLYMPIC WEIGHT SET

Ø 50 mm. 4 x 1,25, 4 x 2,5 kg, 4 x 5 kg, 2 x 10 kg, 2 x 15 kg (and 2 x 20 kg**).

🇮🇹 OLYMPISCHE GEWICHT SET

Ø 50 mm. 4 x 1,25, 4 x 2,5 kg, 4 x 5 kg, 2 x 10 kg, 2 x 15 kg (en 2 x 20 kg**).

🇩🇪 OLYMPISCHE GEWICHT SETS

Ø 50 mm. 4 x 1,25, 4 x 2,5 kg, 4 x 5 kg, 2 x 10 kg, 2 x 15 kg (und 2 x 20 kg**).

🇫🇷 OLYMPIC ENSEMBLE DE POIDS

Ø 50 mm. 4 x 1,25, 4 x 2,5 kg, 4 x 5 kg, 2 x 10 kg, 2 x 15 kg (et 2 x 20 kg**).

100 kg*
Bar 180 cm / 14 kg
Innersize bar 115 cm
14TUSCL381

140 kg** Discs only in 140 kg set
Bar 213 cm / 17 kg
Innersize bar 128 cm
14TUSCL382



UK VINYL DUMBBELL SET 15 KG

Complete dumbbell set in display box. Ø 25 mm. Set consist of: 1 dumbbell bar 1 kg. Vinyl discs: 2 x 3.75 kg, 2 x 2 kg and 2 x 1.25 kg.

DE VINYL DUMBBELLSET 15 KG

Complete dumbbell set in showdoos. Ø 25 mm. Set bestaat uit: 1 korte halterstang 1 kg. Vinyl schijven: 2 x 3,75 kg, 2 x 2 kg en 2 x 1,25 kg.

DE VINYL KURZHANTELSET 15 KG

Komplettes Set in Verkaufsverpackung. Ø 25 mm. Set besteht aus: 1 Kurzhantelstange 1 kg und folgenden Vinyl-Scheiben: 2 x 3,75 kg, 2 x 2 kg und 2 x 1,25 kg.

FR VINYLE HALTERE SET 15 KG

Complet mis en vente au détail. Ø 25 mm. Ensemble se compose de : 1 barre d'haltères 1kg. Disques vinyle : 2 x 3,75 kg, 2 x 2 kg et 2 x 1,25 kg.

Prod. code 14TUSCL354

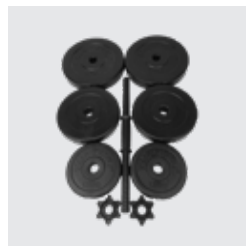

AEROBIC PUMP SET 20 KG

Complete set with 6 colored cement discs (2 x 5 kg Orange, 2 x 2.5 kg Green and 2 x 1.5 kg Yellow), 1 dividable hollow bar and one pair of spring clip collars.

Complete set met 6 gekleurde cement schijven (2 x 5 kg Orange, 2 x 2,5 kg Groen en 2 x 1,5 kg Geel), 1 deelbaar holle stang en 1 paar veersluiters.

Komplettes Set mit 6 farbigen Zementscheiben (2 x 5 kg orange, 2 x 2,5 kg grün und 2 x 1,5 kg gelb) und 1 teilbare Hohlstange sowie ein Paar Federclips.

Ensemble complet avec 6 disques de ciment de couleur (2 x 5 kg d'Orange, 2 x 2,5 kg Vert et 2 x 1,5 kg jaune), 1 barre creuse divisible. et une paire de colliers de pince à ressort.

Prod. code 14TUSCL353



UK VINYL DUMBBELL SET 28 KG

Complete dumbbell set in display box. Ø 25 mm. Set consist: 2 dumbbell bars 2 kg. Vinyl Discs: 4x3.5 kg; 4x2 kg; 4x1 kg.

DE VINYL DUMBBELLSET 28 KG

Complete dumbbell set in showdoos. Ø 25 mm. Set bestaat uit: 2 korte halterstangen 2 kg. Vinyl Discs: 4x3,5 kg; 4x2 kg; 4x1 kg.

DE VINYL KURZHANTELSET 28 KG

Komplettes Set in Verkaufsverpackung. Ø 25 mm. Set besteht aus: 2 Kurzhantelstange 2 kg. Vinyl Discs: 4x3,5 kg; 4x2 kg; 4x1 kg.

FR VINYLE HALTERE SET 28 KG

Complet mis en vente au détail. Ø 25 mm. Ensemble se compose de: 2 barre d'haltères 2 kg. Vinyl Discs: 4x3,5 kg; 4x2 kg; 4x1 kg.

Prod. code 14TUSCL358



UK VINYL WEIGHT SET 50 KG

Complete set in display box. Ø 25 mm. Bars: 1 long bar (152 cm), 2 short bars (36 cm), 6 spring collars. 16 Vinyl discs: 6 x 5 kg, 4 x 2.5 kg and 6 x 1.25 kg.

DE VINYL GEWICHT SET 50 KG

Complete set in showdoos. Ø 25 mm. Stangen: 1 lange stang (152 cm), 2 dumbbell stangen (36cm) en 6 veersluiters. 16 Vinyl schijven: 6 x 5 kg, 4 x 2,5 kg en 6 x 1,25 kg.

DE VINYL GEWICHT SET 50 KG

Komplettes Set in Verkaufsverpackung. Ø 25 mm. Stangen: 1 Langhantelstange (152 cm), 2 Kurzhantelstangen (36 cm) und 6 Federclip-Vorschüssen. 16 Vinyl-Scheiben: 6 x 5 kg, 4 x 2,5 kg und 6 x 1,25 kg.

FR VINYLE ENSEMBLE DE POIDS 50 KG

Complet mis en vente au détail. Ø 25 mm. Barres: 1 longue barre (152 cm), 2 barres (36 cm) en 6 clip à ressort obturateurs. 16 disques vinyle: 6 x 5 kg, 4 x 2,5 kg et 6 x 1,25 kg.

Prod. code 14TUSCL356

SELECTOR DUMBBELLS



SELECTOR DUMBBELLS

Compact system to do a workout with different weights, using the same dumbbell. The weight discs are easily changed with the unique dial system, up to eight times faster than a regular dumbbell. Weights that are not used will remain in the base station. This makes the system ideal for small spaces.

SELECTOR DUMBBELLS

Kompact systeem om te trainen met verschillende gewichten, met een en dezelfde dumbbell. De gewichtsschijven zijn eenvoudig te wisselen via het unieke selectieknopstelsysteem, tot acht keer sneller dan bij een gewone dumbbell. Gewichten die niet worden gebruikt, blijven achter in het basisstation. Dit maakt het systeem ideaal voor kleine ruimtes.

SELECTOR KURZHANTELN

Kompaktes System für ein Training mit verschiedenen Gewichten mit derselben Kurzhantel. Die Gewichtsscheiben lassen sich mit dem einzigartigen Wählscheibensystem leicht wechseln - bis zu acht Mal schneller als eine normale Hantel. Nicht verwendete Gewichte bleiben in der Basisstation. Damit ist das System ideal für kleine Räume.

HALTÈRES RÉGLABLE

Système compact pour pratiquer un entraînement avec différents poids sans devoir changer d'haltère. Le système de molette unique permet de passer d'un disque de poids à un autre jusqu'à huit fois plus vite qu'avec un haltère classique. Les poids inutilisés restent dans la station de base. Ce système convient donc parfaitement pour les petits espaces.



SELECTOR DUMBBELL 12.5 KG

Adjustable from 2.5 to 12.5 kg, with five weight settings: 2.5 - 5 - 7.5 - 10 - 12.5 kg. Dimensions: L 35 x W 20 x H 16 cm.

SELECTOR DUMBBELL 12,5 KG

Verstelbaar van 2,5 tot 12,5 kg met vijf verschillende gewichtskleuzes: 2,5 - 5 - 7,5 - 10 - 12,5 kg. Afmetingen: L 35 x B 20 x H 16 cm.

SELECTOR KURZHANTEL 12,5 KG

Einstellbar von 2,5 bis 12,5 kg, mit fünf Gewichtsstufen: 2,5 - 5 - 7,5 - 10 - 12,5 kg. Maße: L 35 x B 20 x H 16 cm.

HALTÈRE RÉGLABLE 12,5 KG

Réglable de 2,5 à 12,5 kg, avec cinq réglages de poids : 2,5 - 5 - 7,5 - 10 - 12,5 kg. Dimensions : L 35 x l 20 x H 16 cm.

Prod. code 14TUSCL400



SELECTOR DUMBBELL STAND

Stand for one pair of Tunturi Selector Dumbbells (12.5 or 25 kg). Dimensions: 70.5 x 52 x 62.2 cm.

SELECTOR DUMBBELL STANDAARD

Standaard voor één set Tunturi Selector Dumbbells (12,5 of 25 kg). Afmetingen: 70,5 x 52 x 62,2 cm.

SELECTOR KURZHANTEL STÄNDER

Ständer für ein Paar Tunturi Selector Kurzhanteln (12,5 oder 25 kg). Abmessungen: 70,5 x 52 x 62,2 cm.

HALTÈRE RÉGLABLE RACK

Support pour une paire de Tunturi haltères réglable (12,5 ou 25 kg). Dimensions : 70,5 x 52 x 62,2 cm.

Prod. code 14TUSCL384



SELECTOR DUMBBELL 25 KG

Adjustable from 2.5 to 25 kg, with ten weight settings: 2.5 - 5 - 7.5 - 10 - 12.5 - 15 - 17.5 - 20 - 22.5 - 25 kg. Dimensions: L 40 x W 20 x H 23 cm.

SELECTOR DUMBBELL 25 KG

Verstelbaar van 2,5 tot 25 kg met tien gewichtskleuzes: 2,5 - 5 - 7,5 - 10 - 12,5 - 15 - 17,5 - 20 - 22,5 - 25 kg. Afmetingen: L 40 x B 20 x H 23 cm.

SELECTOR KURZHANTEL 25 KG

Einstellbar von 2,5 bis 25 kg mit zehn Gewichtsstufen: 2,5 - 5 - 7,5 - 10 - 12,5 - 15 - 17,5 - 20 - 22,5 - 25 kg. Maße: L 40 x B 20 x H 23 cm.

HALTÈRE RÉGLABLE 25 KG

Réglable de 2,5 à 25 kg, avec dix réglages de poids : 2,5 - 5 - 7,5 - 10 - 12,5 - 15 - 17,5 - 20 - 22,5 - 25 kg. Dimensions : L 40 x l 20 x H 23 cm.

Prod. code 14TUSCL383



DUMBBELLS /RACKS



UK PRO PU DUMBBELLS

Poly Urethane Dumbbells. In sets 2-12 kg (10 pair) / 14-32 kg (10 pair) / 34-42 kg (5 pair). Handgrip with a length of 15.3 cm.

Sets:

2-12 kg (10 pair): 2, 3, 4, 5, 6, 7, 8, 9, 10, 12 kg

14-32 kg (10 pair): 14, 16, 18, 20, 22, 24, 26, 28, 30, 32 kg

34-42 kg (5 pair): 34, 36, 38, 40, 42 kg

DE PRO PU DUMBBELLS

Poly Urethane Dumbbells. In sets van 2-12 kg (10 pair) / 14-32 kg (10 pair) / 34-42 kg (5 pair). Handgrip met een lengte van 15,3 cm.

Sets:

2-12 kg (10 pair): 2, 3, 4, 5, 6, 7, 8, 9, 10, 12 kg

14-32 kg (10 pair): 14, 16, 18, 20, 22, 24, 26, 28, 30, 32 kg

34-42 kg (5 pair): 34, 36, 38, 40, 42 kg

DE PROFESSIONELLE PU KURZHANTEL-SETS

Poly-Urethan Kurzhanteln in Sets 2-12 kg (10 Paar) / 14-32 kg (10 Paar) / 34-42 kg (5 Paar). Der Handgriff hat eine Länge von 15,3 cm.

Sets:

2-12 kg (10 pair): 2, 3, 4, 5, 6, 7, 8, 9, 10, 12 kg

14-32 kg (10 pair): 14, 16, 18, 20, 22, 24, 26, 28, 30, 32 kg

34-42 kg (5 pair): 34, 36, 38, 40, 42 kg

FR HALTERES PU PRO

Haltères en polyuréthane En jeux 2-12 kg (10 paires) / 14-32 kg (10 paires) / 34-42 kg (5 paires). La poignée présente une longueur de 15,3 cm.

Jeux :

2-12 kg (10 paires) : 2, 3, 4, 5, 6, 7, 8, 9, 10, 12 kg

14-32 kg (10 paires) : 14, 16, 18, 20, 22, 24, 26, 28, 30, 32 kg

34-42 kg (5 paires) : 34, 36, 38, 40, 42 kg

Set with 10 pairs

2-12 kg, total 132 kg
Code: 14TUSCF050

Set with 10 pairs

14-32 kg, total 460 kg
Code: 14TUSCF051

Set with 5 pairs

34-42 kg, total 380 kg
Code: 14TUSCF052



UK RUBBER DUMBBELLS / HEXAGONAL

Color: black/chrome.

DE RUBBER DUMBBELLS / HEXA

Kleur: zwart/chroom.

DE GUMMIERTE HEXA KURZHANTELN

Farbe: Schwarz/Chrom

FR HALTÈRES EN CAOUTCHOUC / HEXAGONALE

Couleur : noir / chrome.

Set 1-10 kg (10 pairs, 110 kg)
14TUSCL180

Set 12/14/16/18/20 kg (5 pairs, 160 kg)
14TUSCL181

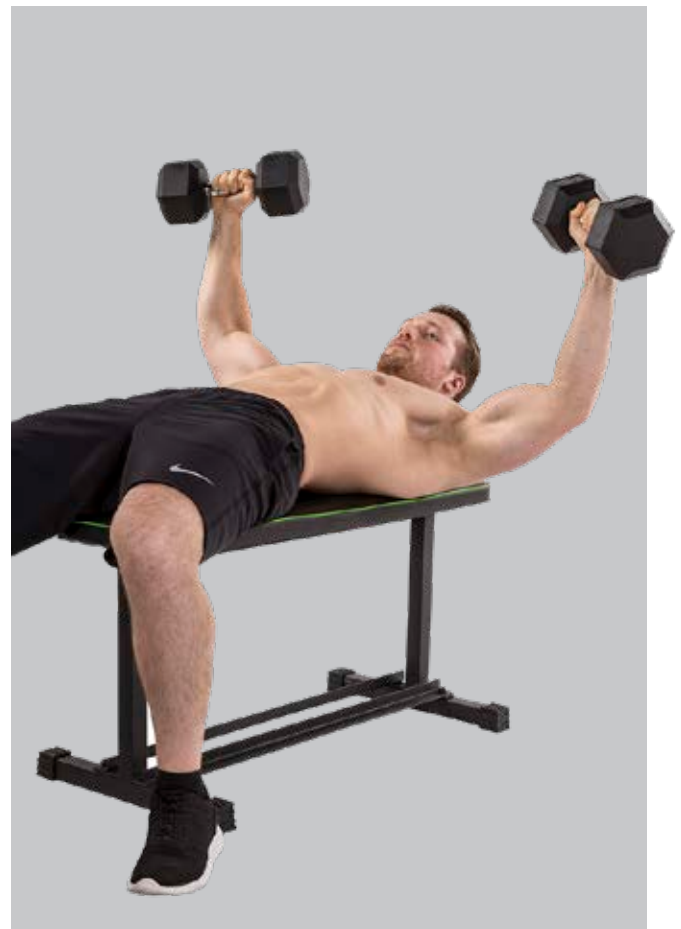



NEOPRENE DUMBBELLS, SET WITH TRIANGLE STAND

3 Pairs neoprene dumbbells, 1 - 3 kg. Included PVC stand.

NEOPREEN DUMBBELLS, SET MET DRIEHOEK STANDAARD

3 Paar neopreen dumbbells, 1 - 3 kg. Inclusief PVC standaard.

NEOPREN HANTELSET MIT DREIECKSTÄNDER

3 Paar Neopren Hanteln von 1 bis 3 kg zusammen mit einem PVC Ständer.

HALTÈRES EN NÉOPRÈNE, SET AVEC SUPPORT DE TRIANGLE

3 Paire neoprene dumbbells, 1 - 3 kg. Stand de PVC inclus.

Prod. code 14TUSCL107



NEOPRENE DUMBBELLS

Per set. Weights: 0.5 - 5 kg.

NEOPREEN DUMBBELLS

Per paar. Gewichten: 0,5 - 5 kg.

NEOPREN KURZHANTELN

Paarweise. Gewichte: 0,5 - 5 kg.

HALTÈRES EN NÉOPRÈNE

Par paire, de 0,5 kg à 5 kg.

0.5 kg Pink 14TUSCL373	1 kg Orange 14TUSCL374	1.5 kg Yellow 14TUSCL375	2 kg Red 14TUSCL376
3 kg Purple 14TUSCL377	4 kg Green 14TUSCL378	5 kg Blue 14TUSCL379	



VINYL DUMBBELLS

Per set. Weights: 0.5 - 5 kg.

VINYL KURZHANTELN

Paarweise. Gewichte: 0,5 - 5 kg.

VINYL DUMBBELLS

Per paar. Gewichten: 0,5 - 5 kg.

VINYLE HALTÈRES

Par paire, de 0,5 kg à 5 kg.

0.5 kg Pink 14TUSFU108	1 kg Purple 14TUSFU109	1.5 kg Yellow 14TUSFU150	2 kg Green 14TUSFU110
3 kg Red 14TUSFU111	4 kg Blue 14TUSFU112	5 kg Black 14TUSFU113	



DUMBBELL RACK - NEOPRENE/VINYL DUMBBELLS - 10 PAIRS

Dumbbell rack for 10 pairs of neoprene or vinyl dumbbells. Suitable for dumbbells up to five kilos. L 64 x W 55 x H 78,5 cm.

DUMBBELL REK - NEOPREEN/VINYL DUMBBELLS - 10 PAAR

Dumbbell rek voor 10 paar neopreen or vinyl dumbbells. Geschikt voor dumbbells tot en met vijf kilo. L 64 x B 55 x H 78,5 cm.

HANTELABLAGE - NEOPREN/VINYL-HANTELN - 10 PAAR

Hantelablage für 10 Paar Neopren- oder Vinylhanteln. Geeignet für Kurzhanteln bis fünf Kilo. L 64 x B 55 x H 78,5 cm.

RACK POUR HALTÈRES - EN NÉOPRÈNE/VINYLE - 10 PAIRES

Rack pour 10 paires d'haltères en néoprène ou en vinyle. Convient pour des haltères jusqu'à cinq kilos. L 64 x B 55 x H 78,5 cm.

Prod. code 14TUSCL392





🇬🇧 DUMBBELL TOWER

For hexagon dumbbells of 1 up to 10 kg. Without dumbbells. Height 130 cm.

🇳🇱 DUMBBELL TOREN

Voor hexagon dumbbells van 1 t/m 10 kg. Zonder dumbbells. Hoogte 130 cm.

🇩🇪 HANTELTURM

Für Hexagon Kurzhanteln von 1 bis 10 kg. Ohne Hanteln. Höhe 130 cm.

🇫🇷 TOUR DE L'HALTÈRE

Pour halteres hexagonaux de 1 à 10 kg. Livré sans haltères. Hauteur 130 cm.

Prod. code 14TUSCL200

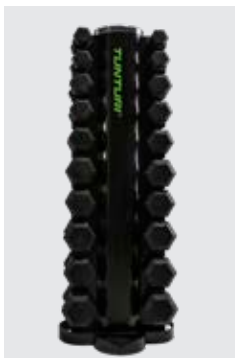

🇬🇧 PRO DUMBBELL TOWER

Suitable for 10 sets of hexagon dumbbells. Without dumbbells.

🇳🇱 PRO DUMBBELL TOREN

Geschikt voor 10 sets hexagon dumbbells. Zonder dumbbells.

🇩🇪 PROFI HANTELTURM

Geeignet für 10 Hexagon Hantelpaare. Ohne Hanteln.

🇫🇷 TOUR DE RANGEMENT HALTERES PRO

Pour 10 jeux d'haltères hexagonaux. Livré sans haltères.

Prod. code 14TUSCF055

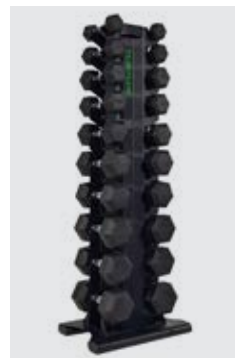



UK MULTI STORAGE RACK

Rack for wall balls, kettlebells and bumper plates.

NL MULTI OPSLAG REK

Rek voor wall balls, kettlebells en bumper plates.

DE MULTI AUFBEWAHRUNG-STÄNDER

Rack für Wall Balls, Kettlebells und Bumper Plates Gewichtsscheiben.

FR RACK DE RANGEMENT A PLUSIEURS NIVEAUX

Rack pour balles, kettlebells et disques bumper.

Prod. code 14TUSCF063



UK DISC/DUMBBELL RACK

For 30 mm. discs, dumbbells and bars. 113 x 60 x 85 cm.

NL SCHIJVEN/DUMBBELL REK

Geschikt voor 30 mm. schijven, dumbbells en stangen. 113 x 60 x 85 cm.

DE SCHEIBEN/HANTELN STÄNDER

Für 30 mm. Scheiben, Hanteln und Hantelstangen. 113 x 60 x 85 cm.

FR RACK DE DISQUE HALTÈRE

Pour disques de 30 mm, haltères et barres. 113 x 60 x 85 cm.

Prod. code 14TUSCL327



UK DUMBBELL RACK

Dumbbell rack professional. 2 layers. 143 x 75 x 65 cm.

NL DUMBBELL REK

Dumbbell rek professioneel model. 2 lagen. 143 x 75 x 65 cm.

DE KURZHANTELSTÄNDER

Professioneller Kurzhantelständer mit 2 Ablagen. 143 x 75 x 65 cm.

FR RACK HALTÈRE

Range halteres deux niveaux. 2 couches. 143 x 75 x 65 cm.

Max loading: 150 kg/layer

Prod. code 14TUSCL299





PRO DUMBBELL RACK WITH 2 LAYERS

With dumbbell saddles, Easily expandable. 2x 14TUSCF053 and 1x 14TUSCF054 makes a complete rack. Order 1x 14TUSCF053 and 1x 14TUSCF054 to extend your rack.

PRO DUMBBELL REK MET 2 LAGEN

Met dumbbell-houders, eenvoudig uitbreidbaar. 2x 14TUSCF053 en 1x 14TUSCF054 vormen een compleet rek. Bestel 1x 14TUSCF053 en 1x 14TUSCF054 om uw rek uit te breiden.

PROFI KURZHANTELSTÄNDER MIT 2 ABLAGEN

Mit Schalen für Kurzhanteln. Einfach erweiterbar 2 x 14TUSCF053 und 1 x 14TUSCF054 ergeben ein komplettes Rack. Bestellen Sie 1x 14TUSCF053 und 1x 14TUSCF054 um Ihr Rack zu erweitern.

RACK DE RANGEMENT HALTERES PRO, A 2 NIVEAUX

Avec logements pour haltères, facilement extensibles. 2x 14TUSCF053 et 1x 14TUSCF054 font un rack complet. Commandez 1x 14TUSCF053 et 1x 14TUSCF054 pour compléter votre rack.

1pc Stand
Prod. code 14TUSCF053

2pc Plates
Prod. code 14TUSCF054



DUMBBELL RACK

Dumbbell rack profesional. 3 layers. 143 x 87 x 65 cm.

DUMBBELL REK

Dumbbell rek professioneel model. 3 lagen. 143 x 87 x 65 cm.

KURZHANTELSTÄNDER

Professioneller Kurzhantelständer mit 3 Ablagen. 143 x 87 x 65 cm.

RACK HALTÈRE

Range halteres deux niveaux. 3 couches. 143 x 87 x 65 cm.

Max loading: 150 kg/layer

Prod. code 14TUSCL316





KETTLEBELLS /RACKS



COMPETITION KETTLEBELL

Handle diameter: 33 mm, made of steel. Per piece.



COMPETITIE KETTLEBELL

Diameter handvat: 33 mm, gemaakt van staal. Per stuk.

WETTKAMPF-KETTLEBELL

Durchmesser des Griffs: 33 mm, aus Gusstahl. Pro Stück.

KETTLEBELL EN ACIER - COMPETITION

Diamètre de poignée : 33 mm, en acier. Par pièce.

8 kg	12 kg	16 kg	20 kg
14TUSCF067	14TUSCF068	14TUSCF069	14TUSCF070

24 kg	28 kg	32 kg
14TUSCF071	14TUSCF072	14TUSCF073



KETTLEBELLS

Cast iron kettlebells with rubber bottom plate. Per piece.



Gietijzeren kettlebells met rubberen onderplaat. Per stuk.

Gusseisen Kettlebells mit Gummi-Bodenplatte. Pro Stück.

Cloches bouilloire de fer avec le caoutchouc plaque de fond. Par pièce.

4 kg	8 kg	12 kg	16 kg
14TUSCL330	14TUSCL331	14TUSCL332	14TUSCL333

20 kg	24 kg	28 kg	32 kg
14TUSCL334	14TUSCL335	14TUSCL336	14TUSCL337



CAST IRON KETTLEBELLS VINYL COVERED

Ergonomic shaped made of steel. Per piece.

GIETIJZER KETTLE BELLS VINYL OVERTROKKEN

Ergonomisch gevormd, gemaakt van staal. Per stuk.

GUSSEISEN KETTLEBELLS VINYL BESCHICHTET

Ergonomisch geformte, aus Gusstahl. Pro Stück.

FORTE KETTLEBELLS VINYL COUVERTE

Forme ergonomique : en acier. Par pièce.

4 kg Purple	6 kg Yellow	8 kg Green	10 kg Red
14TUSCL345	14TUSCL346	14TUSCL347	14TUSCL348

12 kg Blue	14 kg Grey	16 kg Black
14TUSCL349	14TUSCL350	14TUSCL351



PE KETTLEBELLS

Ergonomic shaped made of PE. Per piece.

Ergonomisch gevormd, gemaakt van PE. Per stuk.

Ergonomisch geformte, aus PE. Pro Stück.

Forme ergonomique : en PE. Par pièce.

2 kg	4 kg	6 kg	8 kg
14TUSCL102	14TUSCL103	14TUSCL104	14TUSCL105

10 kg	12 kg	16 kg
14TUSCL106	14TUSCL182	14TUSCL183



KETTLEBELL RACK

Professional kettlebell rack. Frame: 60 x 30 mm. Size: 70 x 64 x 81 cm.

Professioneel kettlebell rek. Frame: 60 x 30 mm. Afmeting: 70 x 64 x 81 cm.

Professionelles Kettlebell Rack. Rahmen: 60 x 30 mm. Abmessungen: 70 x 64 x 81 cm.

Range haltères pro. Chassis 60 x 30 mm. 70 x 64 x 81 cm.

Prod. code 14TUSCL338

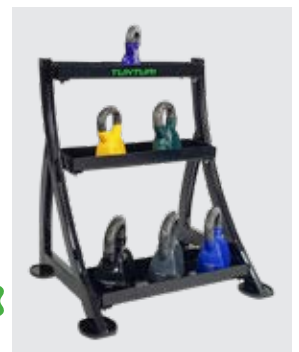

BARS & DISCS /RACKS



DISCS CAST IRON

Cast iron discs. Color: black. Weights: 0.5 - 20 kg. Ø 30 mm.

SCHIJVEN GIETIJZER

Gietijzeren schijven. Kleur: zwart. Gewichten: 0,5 - 20 kg. Ø 30 mm.

GUSSEISEN SCHEIBEN

Scheiben aus Gusseisen. Farbe: Schwarz. Gewichte: 0,5 - 20 kg. Ø 30 mm.

DISQUES FONTE

Disques fonte noir. Poids: 0,5 - 20 k g. Ø 30 mm.

0.5 kg pair 14TUSCL093	1.25 kg pair 14TUSCL094	2.5 kg pair 14TUSCL095	5 kg single 14TUSCL096
10 kg single 14TUSCL097	15 kg single 14TUSCL098	20 kg single 14TUSCL099	



DISCS RUBBER

Rubber covered cast iron discs. Color: Black. Weights: 0.5 - 20 kg. Ø 30 mm.

SCHIJVEN RUBBER

Rubber met gietijzeren kern. Kleur: Zwart. Gewichten: 0,5 - 20 kg. Ø 30 mm.

GUMMIERTE SCHEIBEN

Gusseisenkern mit Gummiummantelung. Schwarz. 0,5 - 20 kg. Ø 30 mm.

DISQUES CAOUTCHOUC

Disques caoutchouc noir. Poids: 0,5 - 20 kg. Ø 30 mm.

0.5 kg pair 14TUSCL142	1.25 kg pair 14TUSCL143	2.5 kg pair 14TUSCL144	5 kg single 14TUSCL145
10 kg single 14TUSCL146	15 kg single 14TUSCL147	20 kg single 14TUSCL148	



BUMPER PLATE

Hole diameter: 50 mm. Made of rubber, available in 5, 10, 15, 20 and 25 kg. Stainless steel inserts, per piece.



HALTERSCHIJVEN

Diameter: 50 mm. Gemaakt van rubber, verkrijgbaar in 5, 10, 15, 20 en 25 kg. Roestvrijstalen inserts, per stuk.

BUMPER PLATES

Innendurchmesser: 50 mm. Gummierter Stahlkern, erhältlich in folgenden Varianten: 5, 10, 15, 20 und 25 kg.

DISQUE BUMPER

Diamètre du trou : 50 mm. En caoutchouc, disponible en 5, 10, 15, 20 et 25 kg. Inserts en acier inoxydable, à l'unité.

5 kg single 14TUSCF056	10 kg single 14TUSCF057	15 kg single 14TUSCF058	20 kg single 14TUSCF059	25 kg single 14TUSCF060
---------------------------	----------------------------	----------------------------	----------------------------	----------------------------



OLYMPIC DISCS Ø 50 MM

Discs, rubber covered with open grips. Ø 50 mm. Weights: 1.25 - 25 kg.

OLYMPISCHE SCHIJVEN Ø 50 MM

Rubber overtrokken, met handgrepen. Ø 50 mm. Gewichten: 1,25 - 25 kg.

OLYMPISCHE SCHEIBEN Ø 50 MM

Gummibeschichtung mit Handgriffen. Ø 50 mm. Gewichte: 1,25 - 25 kg.

OLYMPIC DISCS Ø 50 MM

Disque caoutchouc avec prise pour les mains. Ø 50 mm. Poids: 1,25 - 25 kg.

1.25 kg pair 14TUSCL272	2.5 kg pair 14TUSCL273	5 kg single 14TUSCL274	10 kg single 14TUSCL275
15 kg single 14TUSCL276	20 kg single 14TUSCL277	25 kg single 14TUSCL298	

AEROBIC DISCS

Rubber covered cast iron discs. Ø 30 mm. Weights and colors: see table.

AEROBIC SCHIJVEN

Rubber met gietijzeren kern. Ø 30 mm. Gewichten en kleuren: zie schema.

AEROBIC SCHEIBEN

Gusseisenkern mit Gummiummantelung. Ø 30 mm. Gewichte und Farben: siehe Tabelle.

AEROBIC DISCS

Disques caoutchouc. Ø 30 mm. Poids et couleur, voir ci-contre.



0.5 kg pair orange 14TUSCL290	1.25 kg pair red 14TUSCL291	2.5 kg pair blue 14TUSCL292	5 kg single yellow 14TUSCL293	10 kg single green 14TUSCL294
-------------------------------------	-----------------------------------	-----------------------------------	-------------------------------------	-------------------------------------

Row handles are ideal for performing various exercises with the weight bar, with maximum range of motion. Not only rows, but also pulls, raises and core rotational exercises. They are suitable for 50 mm Olympic weight bars and have a powder coating for extra protection.

Row handles zijn ideaal om verschillende oefeningen met de halterstang uit te voeren met maximaal bewegingsbereik. Niet alleen rows, maar ook pulls, raises en core rotational oefeningen. Ze zijn geschikt voor 50 mm halterstangen en afgewerkt met een poedercoating voor extra bescherming.

Rudergriffe sind ideal für verschiedene Übungen mit der Gewichtsstange, mit maximaler Bewegungsfreiheit. Nicht nur Rudern, sondern auch Ziehen, Heben und Kernrotationsübungen. Sie sind für olympische Gewichtsstangen von 50 mm geeignet und haben eine Pulverbeschichtung für zusätzlichen Schutz.

Les poignées de rowing sont idéales pour effectuer divers exercices avec la barre de musculation pour une amplitude de mouvement maximale. Elles permettent de réaliser des exercices de rowing, mais aussi des tractions, soulevés de terre et rotations du torse. Elles sont compatibles avec les barres olympiques de 50 mm et sont dotées d'un revêtement poudré pour une meilleure protection.

🇬🇧 SINGLE ROW HANDLE

Dimensions: L 23.5 x W 6.4 x H 20.2 cm. Weight: 2 kg.



🇳🇱 SINGLE ROW HANDLE

Afmeting: L 23,5 x B 6,4 x H 20,2 cm. Gewicht: 2 kg.

🇩🇪 SINGLE-ROW-GRIFF

Maße: L 23,5 x B 6,4 x H 20,2 cm. Gewicht: 2 kg.

🇫🇷 POIGNÉE DE ROWING

Dimensions : L 23,5 x l 6,4 x H 20,2 cm. Poids : 2 kg.

Prod. code 14TUSCL407



🇬🇧 PARALLEL ROW HANDLE

Dimensions: L 23.5 x W 24.8 x H 15.6 cm. Weight: 3.7 kg.



🇳🇱 PARALLEL ROW HANDLE

Afmeting: L 23,5 x B 24,8 x H 15,6 cm. Gewicht: 3,7 kg.

🇩🇪 PARALLEL-ROW-GRIFF

Maße: L 23,5 x B 24,8 x H 15,6 cm. Gewicht: 3,7 kg.

🇫🇷 POIGNÉE DE ROWING PARALLÈLE

Dimensions : L 23,5 x l 24,8 x H 15,6 cm. Poids : 3,7 kg.

Prod. code 14TUSCL408



🇬🇧 WIDE ROW HANDLE

Dimensions: L 91.5 x W 14.8 x H 20.8 cm. Weight: 6.4 kg.



🇳🇱 WIDE ROW HANDLE

Afmeting: L 91,5 x B 14,8 x H 20,8 cm. Gewicht: 6,4 kg.

🇩🇪 WIDE-ROW-GRIFF

Maße: L 91,5 x B 14,8 x H 20,8 cm. Gewicht: 6,4 kg.

🇫🇷 POIGNÉE DE ROWING LARGE

Dimensions : L 91,5 x l 14,8 x H 20,8 cm. Poids : 6,4 kg.

Prod. code 14TUSCL411



🇬🇧 MINI DEADLIFT JACK

For quickly and safely lifting weight bars from the floor and to add or remove weights. Weight: 3 kg.

🇳🇱 MINI DEADLIFT JACK

Voor het snel en veilig van de vloer tillen van de halterstang en het aanbrengen of verwijderen van gewichten. Gewicht: 3 kg.

🇩🇪 MINI DEADLIFT JACK

Zum schnellen und sicheren Anheben von Gewichtsstangen vom Boden und zum Auflegen oder Abnehmen von Gewichten. Gewicht: 3 kg.

🇫🇷 MINI DEADLIFT JACK

Pour soulever des barres de musculation du sol, ajouter ou retirer des poids en toute sécurité et rapidement. Poids : 3 kg.

Prod. code 14TUSCL409



🇬🇧 LANDMINE

Easy to attach into a stack of weight discs. Suitable for 25, 28, 30 and 50 millimeter weight bars. Weight: 5 kg.

🇳🇱 LANDMINE

Eenvoudig te bevestigen in een stapel halterschijven. Geschikt voor halterstangen van 25, 28, 30 en 50 millimeter. Gewicht: 5 kg.

🇩🇪 LANDMINE

Einfaches Einhängen in den Hantelscheiben-Stapel. Geeignet für 25, 28, 30 und 50 Millimeter lange Gewichtsstangen. Gewicht: 5 kg.

🇫🇷 LANDMINE

Facile à fixer à une pile de disques. Compatible avec des barres de musculation de 25, 28, 30 et 50 mm de diamètre. Poids : 5 kg.

Prod. code 14TUSCL412



🇬🇧 WALL MOUNTED BARBELL STORAGE

Stores six 30 mm or 50 mm barbells. L 6 x W 6.4 x H 92 cm.

🇳🇱 BARBELL HOUDER VOOR WANDMONTAGE

Biedt plaats voor zes 30 mm of 50 mm halterstangen. L 6 x B 6,4 x H 92 cm.



🇩🇪 WANDHALTERUNG FÜR LANGHANTELN

Für sechs 30 mm oder 50 mm Hanteln. L 6 x B 6,4 x H 92 cm.

🇫🇷 RACK DE RANGEMENT MURAL POUR BARRES DE MUSCULATION

Accueille jusqu'à six barres de musculation de 30 mm ou 50 mm de diamètre. L 6 x l 6,4 x H 92 cm.

Prod. code 14TUSCF103





OLYMPIC BAR HOLDER

Suitable for 9 bars with 50 mm diameter.

OLYMPISCHE HALTERSTANG HOUDER

Geschikt voor 9 stangen met een diameter van 50 mm.

OLYMPISCHE HANTELSTANGE HALTERUNG

Passend für 9 Stangen mit einem Durchmesser von 50 mm.

RANGEMENT POUR BARRES OLYMPIQUES

Pour 9 barres de 50 mm de diamètre.

Prod. code 14TUSCF066



SUPPORT RACK

Suitable for 30 mm discs, 2 dumbbell- and 1 barbellbar. 135 x 40 cm (h x w).

SCHIJVENSTANDAARD

Geschikt voor 30 mm schijven, 2 dumbbell- en 1 halterstang. 135 x 40 cm (h x b).

SCHEIBENSTÄNDER

Geeignet für 30 mm Scheiben, 2 Hanteln und 1 Hantelstange. 135 x 40 cm (h x b).

RACK DE DISQUES D'HALTÈRE

Pour disques de 30 mm, 2 haltères et 1 barre. 135 x 40 cm (h x b).

Prod. code 14TUSCL207



UPRIGHT BUMPER PLATE RACK

Plate stacker on wheels.

RECHTOPSTAAND GEWICHTSCHIJFREK

Schijfrek op wielen.

GERADER BUMPER PLATE STÄNDER

Plattenstapler auf Rädern.

RACK DE RANGEMENT VERTICAL POUR DISQUES BUMPER

Rangement pour haltères sur roulettes.

Prod. code 14TUSCF061

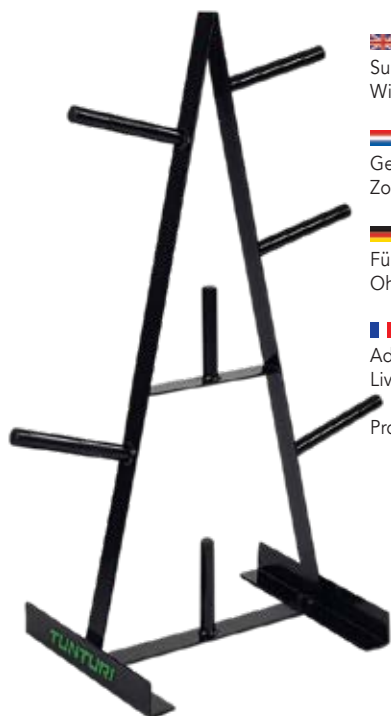

DISC RACK

Suitable for 30 mm discs. Without discs.

SCHIJVENSTANDAARD

Geschikt voor 30 mm schijven. Zonder halterschijven.

SCHEIBENSTÄNDER

Für 30 mm Scheiben. Ohne scheiben.

NORME DE DISQUE

Adapté pour disques de 30 mm. Livré sans disques.

Prod. code 14TUSCL202



BUMPER PLATE CARRY RACK

Carry rack with wheels for bumper and fraction plates.

HALTERSCHIJVENOPBERGREK

Draagrek met wielen voor halterschijven.

BUMPER PLATE STÄNDER AUF RÄDERN

Ständer auf Rädern, speziell für Bumper Plates.

RACK DE RANGEMENT MOBILE POUR DISQUES BUMPER

Rack de transport à roulettes disques bumper et plaques diviseuses.

Prod. code 14TUSCF062





OLYMPIC BAR

Weight: 20 kg. Diameter: 28 mm handle, 50 mm plate holder, max load 650 kg.

OLYMPISCHE HALTERSTANG

Gewicht: 20 kg. Diameter: 28 mm handvat, 50 mm diameter, maximale belasting 650 kg.

OLYMPIA HANTELSTANGE MÄNNER

Gewicht: 20 kg. Durchmesser: 28 mm Griff, 50 mm Durchmesser, maximale Belastung 650 kg.

BARRE OLYMPIQUE

Poids: 20 kg. Diamètre : poignée 28 mm, support de plaque 50 mm, charge max. 650 kg.

220 cm (inner: 113 cm): 14TUSCF064



OLYMPIC WOMEN'S BAR

Weight: 15 kg. Diameter: 25 mm handle, 50 mm plate holder, max load 475 kg.

WOMEN'S OLYMPISCHE HALTERSTANG

Gewicht: 15 kg. Diameter: 25 mm handvat, 50 mm diameter, maximale belasting 475 kg.

OLYMPIA HANTELSTANGE FRAUEN

Gewicht: 15 kg. Durchmesser: 25 mm Griff, 50 mm Durchmesser, maximale Belastung 475 kg.

BARRE OLYMPIQUE FEMININE

Poids: 15 kg. Diamètre : poignée 25 mm, support de plaque 50 mm, charge max. 475 kg.

201 cm (inner: 113 cm): 14TUSCF065



OLYMPIC POWER BAR Ø 50 MM

With spring collars. Color: Black/Chrome. Maximum weight: 650 kg.

OLYMPISCHE POWERSTANG Ø 50 MM

Met veerclip sluiters. Kleur: Zwart/Chroom. Maximum gewicht: 650 kg.

OLYMPISCHE POWERSTANGE Ø 50 MM

Mit Federclip-Verschluss. Farbe: Schwarz/Chrom. Höchstgewicht: 650 kg.

OLYMPIC POWER HALTÈRE Ø 50 MM

Avec colliers. Noir ou chrome. Charge maximale 650 kg.

220 cm (inner: 131 cm): 14TUSCL264



OLYMPIC BAR - 220 CM - Ø 50 MM

With spring collars. Maximum weight 375 kg.

OLYMPISCHE HALTERSTANG - 220 CM - Ø 50 MM

Met veerclip sluiters. Maximum gewicht 375 kg.

OLYMPISCHE HANTELSTANGE - 220 CM - Ø 50 MM

Mit Federclip-Verschluss. Höchstgewicht 375 kg.

OLYMPIC HALTÈRE - 220 CM - Ø 50 MM

Avec colliers. Charge maximale 375 kg.

220 cm (inner: 128 cm): 14TUSCL265



OLYMPIC CURL BAR WITH SPRING COLLARS

Chrome, Ø 50 mm.

OLYMPISCHE CURLSTANG MET VEERSLUITER

Chroom, Ø 50 mm.

OLYMPISCHE CURLSTANGE MIT FEDER CLIP- VERSCHLUSS

Chrom, Ø 50 mm.

OLYMPIC CURL HALTÈRE AVEC SPRING COLLARS

Chrome, Ø 50 mm.

120 cm (inner: 82 cm): 14TUSCL260



DUMBBELL BARS WITH SCREW COLLARS

Solid bars with screw collars. Ø 30 mm.

HALTERSTANGEN MET SCHROEFSLUITERS

Massieve stangen met schroefsluiters. Ø 30 mm.

HANTELSTANGEN MIT SCHRAUBVERSCHLUSS

Robuste Stangen. Mit Schraubverschluss. Ø 30 mm.

BARRES HALTÈRES AVEC COLLIERS DE VIS

Solide barre avec écrous de serrage. Ø 30 mm.

120 cm (inner: 78 cm)
14TUSCL234

165 cm (inner: 103 cm)
14TUSCL114

180 cm (inner: 118 cm)
14TUSCL225



DUMBBELL BARS WITH ALLEN HEAD BOLTS

Solid bars with Allen head bolt collars. Ø 30 mm.

HALTERSTANGEN MET INBUSSLUITERS

Massieve stangen met inbusluisers. Ø 30 mm.

HANTELSTANGEN MIT INBUSVERSCHLUSS

Robuste Stangen. Mit Inbusverschluss. Ø 30 mm.

BARRES HALTÈRES AVEC BOULONS À TÊTE ALLEN

Solide barre avec colliers Allen. Ø 30 mm.

165 cm (inner: 103 cm)
14TUSCL122

180 cm (inner: 118 cm)
14TUSCL223



OLYMPIC BAR - 168 CM - Ø 50 MM

Weight: 10 kg. Maximum weight: 540 kg. Collars excluded.

OLYMPISCHE HALTERSTANG - 168 CM - Ø 50 MM

Gewicht: 10 kg. Maximum gewicht: 540 kg. Exclusief sluiters.

OLYMPISCHE LANGHANTEL - 168 CM - Ø 50 MM

Gewicht: 10 kg. Höchstgewicht: 540 kg. Inklusive Kragen.

BARRE OLYMPIQUE - 168 CM - Ø 50 MM

Poids : 10 kg. Poids maximum : 540 kg. Colliers non inclus.

168 cm (inner: 130 cm): 14TUSCL399





🇬🇧 CURL BAR

With screw collars or Allen head bolt collars. Ø 30 mm.

🇩🇪 CURLSTANG

Met schroefsluiter of inbusluiters. Ø 30 mm.

🇩🇪 CURLSTANGE

Mit Schraubverschluss oder Inbusverschluss. Ø 30 mm.

🇫🇷 CURL BAR

Avec colliers écrous ou Allen de serrage. Ø 30 mm.

Screw collars
120 cm (inner: 84 cm)
14TUSCL123

Allen head bolt collars
120 cm (inner: 84 cm)
14TUSCL115



🇬🇧 CURL BAR

With screw collars. Ø 30 mm.

🇩🇪 CURLSTANG

Met schroefsluiter. Ø 30 mm.

🇩🇪 CURLSTANGE

Mit Schraubverschluss. Ø 30 mm.

🇫🇷 CURL BAR

Avec écrous de serrage. Ø 30 mm.

120 cm (inner: 86 cm)
14TUSCL217



🇬🇧 AEROBIC PUMP BAR

Hollow bar. ABS collars included. Ø 30 mm.

🇩🇪 AEROBIC PUMPSTANG

Holle stang. Inclusief ABS sluiters. Ø 30 mm.

🇩🇪 AEROBIC-PUMPSTANGE

Hohle Stange mit ABS Verschuß. Ø 30 mm.

🇫🇷 AEROBIC PUMP HALTÈRE

Barre creuse. Ø 30 mm. Colliers ABS.

130 cm (inner: 98 cm)
14TUSCL218

150 cm (inner: 118 cm)
14TUSCL219



🇬🇧 DUMBBELL BAR

Dumbbell bar with screw collars. Length: 36 cm / Ø 30 mm. Color: Chrome.

🇩🇪 DUMBBELL STANG

Mit schroefsluiters. Lengte: 36 cm / Ø 30 mm. Kleur: Chrom.

🇩🇪 KURZHANTELSTANGE

Mit Schraubverschluss. Länge: 36 cm / Ø 30 mm. Farbe: Chrom.

🇫🇷 HALTÈRE BAR

Barre chrome pour haltère avec écrou de serrage. 36 cm / Ø 30 mm.
Couleur : chrome.

Prod. code 14TUSCL110



BANANA SHAPED DUMBBELL BAR

Dumbbell Bar with screw collars. Length 38 cm, Dia 30 mm.

BANANA SHAPED DUMBBELL STANG

Halterstang met schroefkragen. Lengte 38 cm, dia 30 mm.

KURZHANTELSTANGE ERGONOMISCH

Kurzhandelstange ergonomisch geformt für besseren Griff, Länge 38 cm, Durchmesser 30 mm inkl. Verschlüssen

BARRE D'HALTERES EN FORME DE BANANE

Barre d'haltères avec colliers à visser. Longueur 38 cm, dia. 30 mm.

Prod. code 14TUSCL389



OLYMPIC SPRING COLLARS (PAIR) Ø 50 MM

OLYMPISCHE VEERSLUITERS (PAAR) Ø 50 MM

OLYMPISCHE FEDERCLIP-VERSCHLÜSSE (PAAR) Ø 50 MM

CLIP À RESORT OBTURATEURS (PAIR) Ø 50 MM

Prod. code 14TUSCL258



ABS DUMBBELL BAR

Dumbbell bar with screw collars. Length: 36 cm / Ø 30 mm. Color: Black.

ABS DUMBBELL STANG

Met schroefsluiters. Lengte: 36 cm. / Ø 30 mm Kleur: Zwart.

ABS-KURZHANTELSTANGE

Mit Schraubverschluss. Länge: 36 cm / Ø 30 mm. Farbe: Schwarz.

ABS HALTÈRE BAR

Barre black oxyde pour haltère avec écrou de serrage. 36 cm / Ø 30 mm. Couleur : noir.

Prod. code 14TUSCL220



CLIP COLLARS (PAIR) Ø 30 MM

VEERSLUITERS (PAAR) Ø 30 MM

FEDERCLIP-VERSCHLÜSSE (PAAR) Ø 30 MM

CLIP À RESORT OBTURATEURS (PAIR) Ø 30 MM

Prod. code 14TUSCL159

SCREW COLLARS (PAIR)

Diameter 30 mm.



SCHROEFSLUITERS (PAAR)

Diameter 30 mm.

STERN VERSCHLÜSSE (PAAR)

Durchmesser 30 mm.

VIS DE FIXATION (PAIR)

Diamètre 30 mm.

Prod. code 14TUSCL157



OLYMPIC LOCK JAW COLLARS

Special super strong collars, keeping 50 mm Olympic/bumper plates perfect in place. The rubber inserts provide the extremely secure attachment without damaging the bar. The lock includes a pressure spring, which makes it very easy to lock and unlock, with only one hand. Supplied in pairs.

OLYMPISCHE LOCK JAW SLUITERS

Speciale super sterke sluiters, houden 50 mm Olympische (bumper) schijven perfect op zijn plaats. De rubber binnenkant geeft een extreme vaste aanhechting, zonder de stang te beschadigen. De sluiters bevatten een drukveer, die het heel makkelijk maken om met 1 hand te sluiten en ontsluiten. Per paar geleverd.

OLYMPISCHE LOCK JAW VERSCHLÜSSE

Spezielle super starke Verschlüsse, halten 50 mm Olympische Gewichtscheiben perfekt an seinem Platz. Die Gummieinlagen im Inneren gibt eine extreme dauerhafte Befestigung, ohne die Hantel zu beschädigen. Die Verschlüsse enthalten eine Druckfeder, was das Sichern und Entsperren von Hand stark vereinfacht. Lieferung paarweise.

LOCK JAW COLLIERS OLYMPIQUES

Ferme extra puissants spéciaux, garder les tranches 50 mm Olympique (pare-chocs) parfaitement en place. Le caoutchouc est à l'intérieur d'une fixation permanente extrême, sans endommager le barbell. Les fermetures comprennent un ressort de compression, il est facile de fermer avec une seule main et déverrouiller. Vendu par paire.

Prod. code 14TUSCF032

ABS COLLARS (PAIR)

Ø 30 mm.



ABS SLUITERS (PAAR)

Ø 30 mm.

ABS-VERSCHLÜSSE (PAAR)

Ø 30 mm.

FERME-ABS (PAIR)

Ø 30 mm.

Prod. code 14TUSCL158

ANKLE AND WRIST WEIGHTS



ARM/LEG WEIGHTS

Can be used as wrist and ankle weights. Comfortable neoprene inside. Color: Grey. Weights: 2 x 0.5 - 2 kg.

GEWICHTSMANCHETTEN

Te gebruiken als pols- en enkelgewicht. Comfortabele neopreen binnenzijde. Kleur: Grijs. Gewichten: 2 x 0,5 - 2 kg.

GEWICHTSMANSCHETTEN

Als Hand- und Knöchelgewicht einsetzbar. Komfortable Neopren Innenseite. Farbe: Grau. Gewichte: 2 x 0,5 - 2 kg.

POIDS POUR LES JAMBES ET BRAS

Conçu pour le renforcement musculaire. En néoprène. Couleur : gris. Poids : 2 x 0,5 - 2 kg.

2 x 0.5 kg:	2 x 1 kg:	2 x 1.5 kg:	2 x 2 kg:
14TUSFU117	14TUSFU118	14TUSFU119	14TUSFU107



ARM/LEG WEIGHTS

Comfortable soft nylon cover with Velcro fastening. Can be used for wrist and ankle.

GEWICHTSMANCHETTEN

Comfortabel soft nylon met velcro sluiting. Te gebruiken als pols/enkelgewicht.

GEWICHTSMANSCHETTEN

Komfortables, weiches Nylon mit Klettverschluss. Kann als Handgelenkgewicht benutzt werden.

POIDS POUR LES JAMBES ET BRAS

En nylon souple confortable, avec Velcro. Conçu pour le renforcement musculaire.

1.5 kg (2 x 0.75 kg)	3 kg (2 x 1.5 kg)
14TUSFU001	14TUSFU002

SOFT WEIGHTS

Weight: 2 x 0.5 kg – 1 kg.

SOFT GEWICHTSMANCHETTEN

Gewicht: 2 x 0,5 kg – 1,0 kg.

SOFT-GEWICHTSMANSCHETTEN

Gewicht: 2 x 0,5 – 1,0 kg.

POIDS DOUCES

Poids: 2 x 0,5 kg – 1,0 kg.

2 x 0.5 kg	2 x 1 kg
Prod. code 14TUSCL239	Prod. code 14TUSCL240



VARIABLE ARM/LEG WEIGHTS

Nylon, pair, 10 bags of 450 grams included. Weight: 2 x 2,250 gram.

VARIABLE GEWICHTSMANCHETTEN

Nylon, paar, inclusief 10 zakjes van 450 gram. Gewicht: 2 x 2.250 gram.

VERSTELBARE GEWICHTSMANCHETTEN

Nylon, paarwise, 10 Beuteln zu je 450 Gramm. Gewicht: 2 x 2.250 Gramm.

VARIABLE POIDS POUR LES JAMBES ET BRAS

Nylon, pair, 10 sacs de 450 grammes inclus. Poids 2 x 2.250 gram.

Prod. code 14TUSFU168

RESISTANCE TRAINING

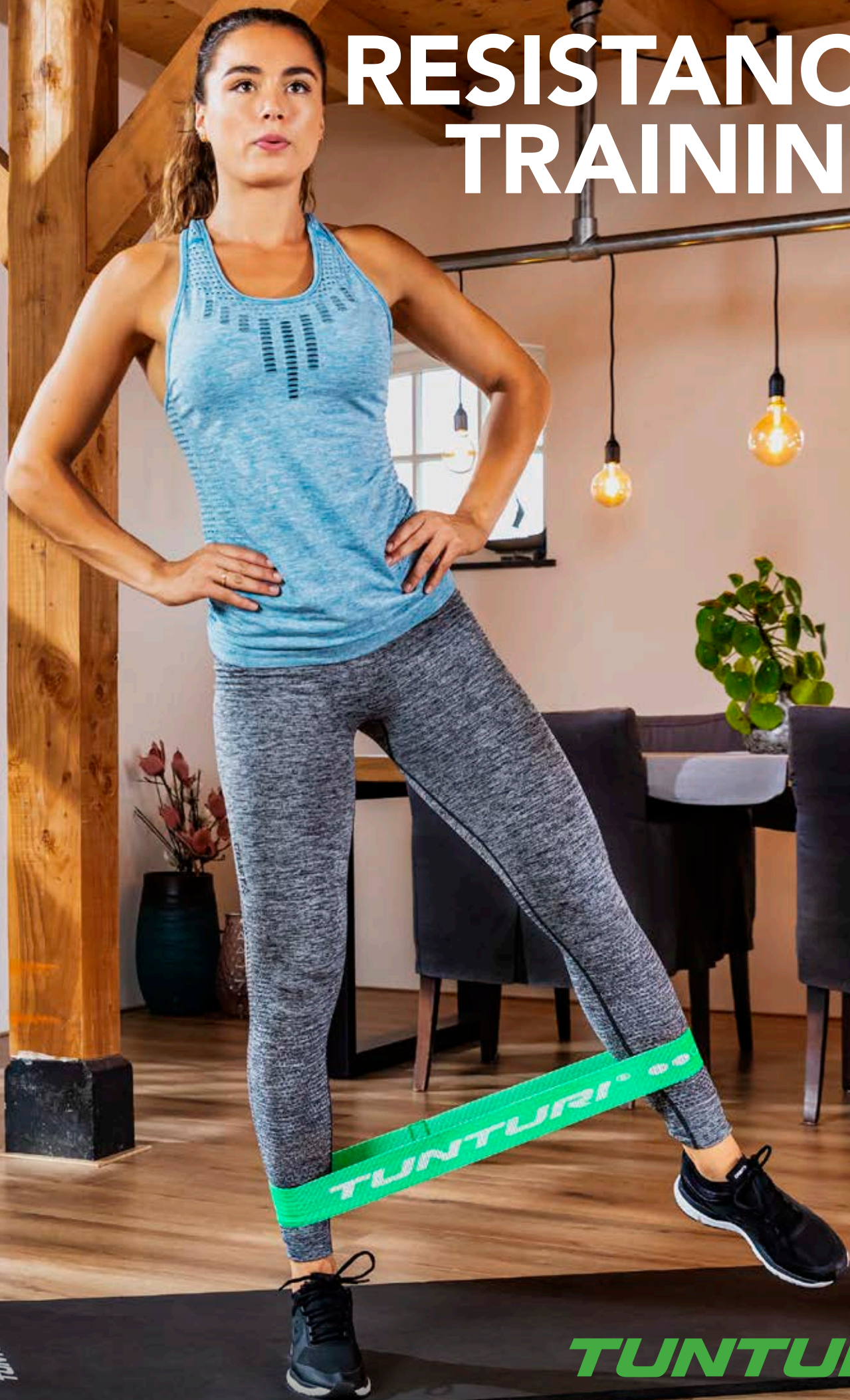

TUNTURI®

TUBINGS

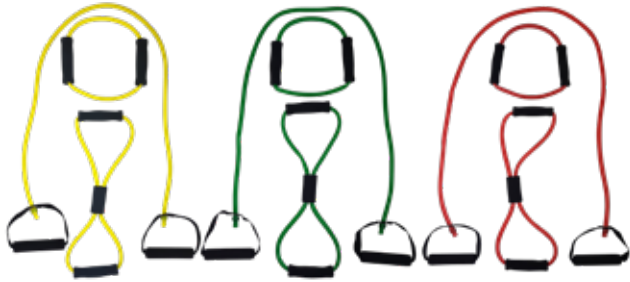

TUBING-SET

With handgrips. Per set of 3 different models.

Met handgrepen. Per set van 3 verschillende modellen.

Mit Handgriffen. Pro Set, 3 verschiedene Modelle.

Avec handgrips. Par paire de 3 différents modèles.

Yellow (Light)
14TUSFU253

Green (Medium)
14TUSFU162

Red (Heavy)
14TUSFU243



TUBING WITH PROTECTION SLEEVE

Tubing with handgrips and nylon protection sleeve.

TUBING MET BESCHERMHOES

Tubing met handgrepen en nylon beschermhoes.

TUBING MIT SCHUTZHÜLSE

Schlauch mit Handgriffen und Nylon-Schutzhülle.

TUBING AVEC HOUSSE DE PROTECTION

Le tube avec des poignées et manchon de protection en nylon.

Medium (Green)
14TUSFU267

Heavy (Red)
14TUSFU268



MULTIFUNCTION RESISTANCE BAND SET

Perfect for Physical Therapy and Workout, made of latex, easy carry and storage with carrying bag. Package Includes: 5 x Resistance Band, 2 x Handle, 2 x Foot Ankle Strap, 1 x Door Anchor, 1 x Exercise Chart, 1 x Carrying Bag, 1 x Protective Sleeve. Resistance band length (including carabiners) 120 cm. Band Strength: Extra light (yellow 4.5 kg), Light (green 7 kg), Medium (red 9 kg), Heavy (blue 11 kg), Extra heavy (black 13.5 kg).

MULTIFUNCTIONELE WEERSTANDSBAND SET

Perfect voor fysiotherapie en training, gemaakt van latex, gemakkelijk mee te nemen en op te bergen met draagtas. Pakket bestaat uit: 5 x weerstandsring, 2 x handvat, 2 x enkel voetriem, 1 x deuranker, 1 x oefenkaart, 1 x draagtas, 1 x beschermende hoes. Weerstandsbandlengte (inclusief karabijnhaken) 120 cm. Bandsterkte: extra licht (geel 4,5 kg), licht (groen 7 kg), medium (rood 9 kg), zwaar (blauw 11 kg), extra zwaar (zwart 13,5 kg).

MULTIFUNKTIONSWIDERSTANDSBAND-SET

Perfekt für Physiotherapie und Training, aus Latex, einfach zu tragen und mit Tragetasche zu verstauen. Das Paket beinhaltet: 5 x Widerstand Band, 2 x Griff, 2 x Einzel Fuß Gurt, 1 x Tür Anker, 1 x Übungskarte, 1 x Tragetasche, 1 x Schutzhülle. Widerstandsbandlänge (einschließlich Karabiner) 120 cm. Widerstandsstärken: extra leicht (gelb 4,5 kg), leicht (grün 7 kg), mittel (rot 9 kg), schwer (blau 11 kg), extra schwer (schwarz 13,5 kg).

JEU DE BANDES DE RESISTANCE MULTIFONCTION

Idéales pour le thérapie physique et l'entraînement, en latex, transport et stockage faciles grâce à la housse de transport. L'emballage inclut : 5 x bandes de résistance, 2 x poignées, 2 x sangle de cheville, 1 x ancrage de porte, 1 x graphique d'exercices, 1 x housse de transport, 1 x chemise de protection. Longueur des bandes de résistance (avec mousquetons) : 120 cm. Résistance des bandes : Extra light (jaune 4,5 kg), Light (verte 7 kg), Medium (rouge 9 kg), Heavy (bleue 11 kg), Extra heavy (noire 13,5 kg).

Prod. code 14TUSFU199





RESISTANCE TRAINER

Complete system to train with resistance, especially the torso muscles, with a focus on asymmetric, rotating movements. The set consists of a medium resistance cable, bar, door anchor, safety strap and storage bag.

WEERSTANDSTRAINER

Compleet systeem om te trainen met weerstand, met name de rompspielen, waarbij de focus ligt op asymmetrische, roterende bewegingen. De set bestaat uit een medium weerstandskabel, stang, deuranker, veiligheidsband en opbergtas.

WIDERSTANDSTRAINER

Komplettsystem zum Training mit Widerstand, insbesondere der Rumpfmuskulatur, mit Schwerpunkt auf asymmetrische, rotierende Bewegungen. Das Set besteht aus einem Kabel mit mittlerem Widerstand, einer Stange, einem Türanker, einem Sicherheitsgurt und einer Aufbewahrungstasche.

RESISTANCE TRAINER

Système complet pour s'entraîner avec résistance, en particulier les muscles du torse, avec un accent sur les mouvements asymétriques et rotatifs. L'ensemble se compose d'un câble de résistance moyenne, d'une barre, d'un ancrage de porte, d'une sangle de sécurité et d'un sac de rangement.

Prod. code 14TUSFU308



TEXTILE RESISTANCE BOOTY BAND SET (3 PIECES)

In three different sizes and resistances: small, medium and large. With anti-slip layer on the inside so that the band does not slip or roll during use. Material: polyester. Colour: blue, grey, turquoise.

TEXTIELE BOOTY BAND WEERSTANDSBANDEN SET (3 STUKS)

In drie verschillende maten en weerstanden: klein, medium en groot. Met anti-sliplaag aan de binnenkant waardoor de band niet wegglijdt of oprolt tijdens gebruik. Materiaal: polyester. Kleur: blauw, grijs, turquoise.

TEXTIL-WIDERSTANDS-BOOTY-BAND-SET (3 STÜCK)

In drei verschiedenen Größen und Stärken: klein, mittel und groß. Mit rutschfester Beschichtung auf der Innenseite, damit das Band beim Gebrauch nicht verrutscht oder rollt. Material: Polyester. Farbe: Blau, Grau, Türkis.

JEU DE BANDES DE RÉSIDANCE TEXTILES POUR FESSIER (3 PIÈCES)

En trois tailles et résistances différentes : petite, moyenne et large. Avec revêtement antidérapant à l'intérieur pour que la bande ne glisse pas ou ne s'enroule pas pendant l'utilisation. Matière : polyester. Couleur : bleu, gris, turquoise.

Prod. code 14TUSYO055

RESISTANCE BANDS



TEXTILE RESISTANCE BANDS

Made of environmentally friendly and high-quality polyester and cotton. Available as a set of three: light (yellow), medium (green) and heavy (blue).

WEERSTANDSBAND TEXTIEL

Gemaakt van milieuvriendelijk en hoogwaardig polyester en katoen. Verkrijgbaar als set van drie: licht (geel), medium (groen) en zwaar (blauw).

TEXTIL-WIDERSTANDSBÄNDER

Aus umweltfreundlichem und hochwertigem Polyester und Baumwolle. Erhältlich als Dreier-Set: Leicht (gelb), Mittel (grün) und Schwer (blau).

BANDES DE RÉSIDANCE TEXTILES

Fabriquées en polyester et coton écologique et de haute qualité. Disponible en jeu de trois : résistance légère (jaune), moyenne (vert) et forte (bleu).

Set of all three resistance bands	Light - yellow (4-6 kg)	Medium - green (7-10 kg)	Heavy - blue (11-14 kg)
-----------------------------------	-------------------------	--------------------------	-------------------------

Prod. code 14TUSYO065



RESISTANCE BANDS SET

Set of 4 premium exercise bands with different strength. Great for improving mobility and strength, yoga, pilates or for injury rehabilitation. Including mesh carrying bag. Made from natural latex material. Size: 50 x 5 x 0.10 cm.

WEERSTAND BANDEN SET

Set van 4 premium oefening banden met verschillende sterkte. Zeer geschikt voor verbetering van de mobiliteit en kracht, yoga, pilates of voor revalidatie. Inclusief mesh draagtas. Gemaakt van natuurlijk latexmateriaal. Afmeting: 50 x 5 x 0,10 cm.

WIDERSTAND BÄNDER SET

Set bestehend aus 4 Premium Übungsbänder in unterschiedlichen Stärken. Ideal für die Verbesserung der Beweglichkeit und Kraft, Yoga, Pilates oder für Verletzungsrehabilitation. Inklusive Netz-Tragetrasche. Hergestellt aus Naturlatexmaterial. Größe: 50 x 5 x 0,10 cm.

RÉSISTANCE BANDE ENSEMBLE

Ensemble de bandes d'exercice 4 premium avec force différente. Idéal pour améliorer la mobilité et la force, yoga, pilates ou pour la réhabilitation des blessures. Y compris maille sac de transport. Fabriqué à partir de matériaux de latex naturel. Taille: 50 x 5 x 0,10 cm.

Prod. code 14TUSYO016





🇬🇧 MINI RESISTANCE BAND SET

Set of 5 premium exercise bands with different strength, including mesh carrying bag, made from natural latex material.



🇳🇱 MINI WEERSTANDSBAND SET

Set van 5 premium oefenbanden met verschillende sterkte, inclusief mesh draagtas, gemaakt van natuurlijk latex materiaal.

🇩🇪 MINI WIDERSTANDSBAND SET

Set aus 5 Premium-Übungsbandern aus Naturlatex mit unterschiedlicher Stärke, inkl. passender Netzbeutel

🇫🇷 JEU DE MINI-BANDES DE RESISTANCE

Jeu de 5 bandes d'exercice haut de gamme offrant une force différente, avec housse de transport en mesh, en latex nature.

Prod. code 14TUSYO040



RESISTANCE BAND 120x15 CM

🇬🇧 With instruction leaflet. 3 strengths. Material: Natural latex.

🇳🇱 Met oefenschema. 3 sterktes. Materiaal: natuurlijk latexmateriaal.

🇩🇪 Mit Übungsanleitung. 3 Stärken. Material: Naturlatexmaterial.

🇫🇷 Avec instructions. Trois résistances. Matériel: Matériaux de latex naturel.

Yellow
(Light 0.35 mm)
14TUSFU137

Green
(Medium 0.45 mm)
14TUSFU138

Blue
(Heavy 0.55 mm)
14TUSFU139



🇬🇧 MULTI RESISTANCE BAND

Convenient, compact and effective for the whole body. With eleven different loops for choosing resistance levels, indicated by numbers. Material: polyester and cotton.

🇳🇱 MULTI WEERSTANDSBAND

Handig, compact en effectief voor het hele lichaam. Met elf verschillende lussen voor het kiezen van weerstandsniveaus, aangegeven met cijfers. Materiaal: polyester en katoen.

🇩🇪 MULTI-WIDERSTANDSBAND

Praktisch, kompakt und effektiv für den ganzen Körper. Mit elf verschiedenen Schlaufen zur Auswahl der Widerstandsstufen, die durch Zahlen angezeigt werden. Material: Polyester und Baumwolle.

🇫🇷 BANDE DE RÉSIDANCE MULTI

Pratique, compacte et efficace pour l'ensemble du corps. Avec onze boucles pour choisir le niveau de résistance indiqué par les chiffres. Matière : polyester et coton.

Prod. code 14TUSYO051



POWER BANDS

POWER BAND

🇬🇧 Elastic band, fantastic for muscle development of the legs, hips and arm and to enhance flexibility. The material is very flexible and durable and will not break or deform.

🇳🇱 Elastische band, fantastisch voor spierontwikkeling van de benen, heupen en arm en ter verbetering van de flexibiliteit. Het materiaal is zeer flexibel en duurzaam en zal niet breken of vervormen.

🇩🇪 Gummibänder, ideal für Muskelaufbau der Beine, Hüfte und Arme. Verbessern Sie so die Flexibilität und Kraft. Das Material ist sehr flexibel und haltbar sowie reiss- und verzerrungsfest.

🇫🇷 Bande élastique, grand pour le développement musculaire des jambes, hanches et les bras et améliorer la flexibilité. Le matériel est très flexible et durable et ne sera pas briser ou se déformer.

Extra light, Orange
1,3 cm / 5-10 kg
14TUSCF027

Light, Yellow
2.2 cm / 7,5-20 kg
14TUSCF028

Medium, Green
2.9 cm / 10-30 kg
14TUSCF029

Heavy, Blue
4.4 cm / 20-55 kg
14TUSCF030

Extra heavy, Black
6.4 cm / 30-80 kg
14TUSCF031



SPRINGS



POWER TWISTER

P.P. handgrips covered with TPE. Nylon wrist bands for your safety.
Length: 75 cm. Spring: 7 mm.

BUIGVEER

P.P. handgrepen met T.P.E. overtrokken. Nylon polsbanden voor uw veiligheid. Lengte: 75 cm. Veer: 7 mm.

BIEGEFEDER

PP-Handgriffe mit TPE-Überzug. Armband aus Nylon, für Ihre Sicherheit.
Länge: 75 cm. Feder: 7 mm.

RESSORT DE FLEXION

Longueur: 75 cm. Ressort: 7 mm.

Prod. code 14TUSCL286



PRO-FORMER

 Exercise chart included for arms and legs.

 Inclusief trainingsschema voor armen en benen.

 Inklusive Übungsdiagramm für Arme und Beine.

 Incl une charte d'exercices pour bras et les jambes.

Prod. code 14TUSFU146

SUPPORT



TUNTURI®

EXERCISE SUPPORT



ARM BLASTER

UK Isolates your arms and shoulders during bicep workouts. Dense elbow pads offer comfort and stability. Locks back and elbows in perfect curling position for efficiency.

NL Isoleert je armen en schouders tijdens biceps workouts. Elleboogbeschermers bieden comfort en stabiliteit. Zetten rug en ellebogen in een perfecte positie voor efficiënte curling.

DE Hiermit können Sie Ihre Bizeps viel konzentrierter und isoliert trainieren. Die Ellbogen Polster sorgen für Komfort und Stabilität. Die Ellbogen werden in einer perfekten Position blockiert und das Bizepstraining so effizient wie möglich durchzuführen.

FR Isole vos bras et les épaules pendant l'entraînement des biceps. Coudières offrent confort et stabilité. Tournez le dos et les coudes dans une position idéale pour le curling efficace.

Prod. code 14TUSCF033

WEIGHTLIFTING BELTS



UK WEIGHTLIFTING BELT

Weightlifting belts, padded. Material: Leather. Sizes: 90, 100, 110, 120 cm. Width: 10 cm.

NL GEWICHTHEFRIEM

Gepolsterd in zwart leer. Maten: 90, 100, 110, 120 cm. Breedte: 10 cm.

DE GEWICHTHEBERGURT

Innenseitig gepolstert und in schwarzem Leder. Maße: 90, 100, 110, 120 cm. Breite: 10 cm.

FR CEINTURES D'HALTÉROPHILIE

Ceintures d'haltérophilie, rembourré. Cuir. Taille 90, 100, 110, 120 cm. Largeur 10 cm.

90 cm	100 cm	110 cm	120 cm
14TUSCL278	14TUSCL279	14TUSCL280	14TUSCL281



UK NECK BELT

Chain included. Material: Leather.

DE NACKENGURT

Gurt mit Kette. Material: Leder.

NL NEK RIEM

Inclusief ketting. Materiaal: Leder.

FR CEINTURE POUR LE COU

Comprenant la chaîne. Matériau: Cuir

Prod. code 14TUSCL248





🇬🇧 DIPPING BELT

Chain included. Material: Leather.

🇩🇪 DIPPING GURT

Gurt mit Kette für Dips. Material: Leder.

🇳🇱 DIPPING BELT

Inclusief ketting. Materiaal: Leder.

🇫🇷 CEINTURE IMMERSION

Comprenant la chaîne. Matériau: Cuir.

Prod. code 14TUSCL247



🇬🇧 EVA DIPPING BELT

Strong dipping belt made of EVA with chain.

🇳🇱 EVA DIPING BELT

Sterke dipping gordel gemaakt van EVA met ketting.

🇩🇪 EVA DIPPING GURT

Starker Dipping Gurt aus EVA mit Kette.

🇫🇷 CEINTURE DE DIPS EVA

Solide ceinture de dips en EVA, avec chaîne.

Prod. code 14TUSCL388



🇬🇧 EVA WEIGHTLIFTING BELT

Strong weightlifting belt made of EVA.

🇳🇱 EVA GEWICHTHEFRIEM

Sterke gewichthefgordel gemaakt van EVA.

🇩🇪 EVA GEWICHTHEBERGURT

Starker Gewichthebergurt aus EVA mit Klettverschlüssen.

🇫🇷 CEINTURE DE FORCE EVA

Solide ceinture de force en EVA.

Small 90 cm
14TUSCL385

Medium 105 cm
14TUSCL386

Large 120 cm
14TUSCL387



🇬🇧 NEOPRENE WAISTBAND

Waistband to strengthen the back. Retains body heat and lets sweat through.

🇳🇱 TAILLEBAND NEOPRENE

Tailleband voor rugversterking. Houdt lichaamswarmte vast en zweet-doorlatend.

🇩🇪 NEOPREN-TAILLENGURT

Taillengurt für Rückenverstärkung. Speichert Körperwärme und ist schweiss-durchlässig.

🇫🇷 NEOPRENE BANDE DE TAILLE

Ceinture pour le renforcement du dos. Conserve la chaleur du corps et permet de suer à travers.

19 cm
14TUSCL252

30 cm
14TUSCL329



🇬🇧 PRO WAIST TRAINER

Made of comfortable polyester. Adjustable with the sturdy double velcro closures.

🇩🇪 PRO WAIST TRAINER

Gemaakt van comfortabel polyester. Verstelbaar met behulp van de stevige dubbele klittenbanden.

🇩🇪 PRO WAIST TRAINER

Aus komfortablem Polyester. Mit stabilen, verstellbaren Doppelklettverschlüssen.

🇫🇷 CEINTURE ABDOMINALE PRO

En polyester confortable. Réglable avec double fermeture Velcro robuste.

Prod. code 14TUSCL398



BAR PADS



BARPAD

Shoulder protection cylinder. 40 cm.

BARPAD VOOR HALTERSTANGEN

Schouder beschermrol. 40 cm.

NACKENPOLSTER FÜR HANTELSTANGE

Schulterschutzrolle. 40 cm.

PAD POUR HALTÈRES

Manchon pour squat. 40 cm.

Prod. code 14TUSCL250



PRO BARPAD DELUXE

Pro bar pad for extra comfort. Velcro closure to keep the bar in place. Length: 42 cm. Thickness: 2.8 cm. Weight: 215 gr.



PRO BARPAD DELUXE

Pro-pad voor extra comfort. Klittenbandsluiting om het kussen op zijn plaats te houden. Lengte: 42 cm. Dikte: 2,8 cm. Gewicht: 215 gr.

PRO BARPAD DELUXE

Schulterpolster für den gewünschten Comfort. Der Klettverschluss verhindert ein ungewolltes Verrutschen. Länge: 42 cm Dicke: 2.8 cm Gewicht: 215 gr.

COUSSIN DE BARRE PRO DELUXE

Coussin de barre Pro pour plus de confort. Fermeture Velcro maintenant la barre en place. Longueur : 42 cm. Epaisseur : 2,8 cm. Poids : 215 gr.

Prod. code 14TUSCL391

WRIST SUPPORT



WRIST WRAPS

Durable bandages, offer good support, elastic thumb loop, velcro closure.

POLS BANDAGES

Duurzame bandages, bieden goede ondersteuning, elastische duimlus, klittenbandsluiting.

HANDGELENK STÜTZEN

Beständige Bandagen, bieten eine gute Unterstützung. Sie halten durch elastische Daumenschlaufe und Klettverschluss.

LES BANDES DE POIGNET

Durable bandages, offrir un bon support, élastique pouce boucle velcro.

Pair, 330 x 80 x 3 mm

Red:
14TUSCF037

Green:
14TUSCF102

White:
14TUSCF101

HAND GRIP



GYMNASTIC MAGNESIUM

Chalk for perfect grip during exercises. 8 blocks in 1 box. Nett weight per block 60 - 65 gr.

GYMNASTIC MAGNESIUM

Magnesium voor perfecte grip tijdens oefeningen. 8 blokken in 1 doos. Netto-gewicht per blok 60 - 65 gr.

GYMNASTIC MAGNESIUM

Magnesiumkreide für den perfekten Griff bei jeder Übung. 8 Blöcke in einer Box. Nettogewicht pro Block 60 - 65 gr.

MAGNESIUM DE GYMNASTIQUE

Craie assurant une adhérence parfaite pendant les exercices. 8 blocs dans 1 boîte. Poids net par bloc 60 - 65 gr.

Prod. code 14TUSGA029



LIQUID CHALK - 50 ML / 200 ML

Reduce sweat and improves grip. Does not blow around, leaves no traces and is washable with water and soap. Comes in a handy squeeze bottle with iron clip.



VLOEIBAAR MAGNESIUM - 50 ML / 200 ML

Vermindert zweet en verbetert de grip. Stuift niet, laat geen resten achter en is makkelijk afwasbaar met water en zeep. Wordt geleverd in handig knijpflesje met ijzeren clip.

LIQUID CHALK - 50 ML / 200 ML

Reduziert Schweiß und sorgt für besseren Grip. Verweht nicht, hinterlässt keine Spuren und kann mit Wasser und Seife abgewaschen werden. Wird in einer praktischen Dosierflasche mit Bügelverschluss geliefert.

CHAUX LIQUIDE - 50 ML / 200 ML

Réduit la transpiration et augmente l'adhérence. Ne se répand pas, ne laisse aucune trace et est lavable à l'eau et au savon. Conditionnée dans une bouteille compressible pratique avec attache en fer.

50 ml
14TUSGA030

200 ml
14TUSGA031



UK POWERLIFTING STRAPS - PADDED

Durable and with soft interior padding for extra comfort.

NL POWERLIFTING STRAPS - PADDED

Slijtvast en met zachte binnenvoering voor extra comfort.

DE KRAFTDREIKAMPFGURT - GEPOLSTERT

Langlebig und mit weicher Innenpolsterung für mehr Komfort.

FR SANGLES POWERLIFTING - REMBOURRÉES

Durables et dotées d'un rembourrage intérieur doux pour plus de confort.

Prod. code 14TUSCL394



UK POWERLIFTING STRAPS - PADDED - PRO

High quality, durable, with soft interior padding and velcro closure.

NL POWERLIFTING STRAPS - PADDED - PRO

Hoogwaardige kwaliteit, slijtvast, met zachte binnenvoering en klittenbandsluiting.

DE KRAFTDREIKAMPFGURT - GEPOLSTERT - PRO

Hochwertig, langlebig, mit weicher Innenpolsterung und Klettverschluss.

FR SANGLES POWERLIFTING - REMBOURRÉES - PRO

Qualité supérieure, durables, avec rembourrage intérieur doux et fermeture Velcro.

Prod. code 14TUSCL395

UK POWERLIFTING STRAPS

Heavy-duty cotton lifting straps (pair).

NL POWERLIFTING STRAPS

Stevige katoenen powerlifting straps (paar).

DE POWERLIFTING STRAPS

Stabile Baumwoll-Gewichtsheber-Bandagen (Paar).

FR POWERLIFTING STRAPS

Robustes sangles de levage en coton (la paire).

Prod. code 14TUSCL251



UK PRO LEATHER GRIPS

Training grips made of real leather for maximum grip. Color: Black. Sizes: XS-XL.



NL PRO LEREN GRIPS

Trainingsgrepen van echt leer voor maximale grip. Kleur zwart. Maten: XS-XL.

DE PRO LEDER GRIPS

Trainingsgriffe aus echtem Leder für maximalen Halt. Farbe schwarz. Größen: XS-XL.

FR PRO CUIR GRIPS

Poignées d'entraînement en cuir véritable pour une adhérence maximale. Couleur : noire. Tailles: XS-XL.

XS	S	M	L	XL
14TUSCF043	14TUSCF044	14TUSCF045	14TUSCF046	14TUSCF047



UK PRO GRIPS SILICONE

Training grip made of comfortable neopren material and silicone padding. Color: Black. Sizes: XS-XL.



NL PRO GRIPS SILICONE

Trainingsgreep gemaakt van comfortabel neopreen materiaal en siliconen padding. Kleur zwart. Maten: XS-XL.

DE PRO GRIPS SILIKON

Trainingsgriff aus angenehmem Neopren und Silikonpolsterung. Farbe schwarz. Größen: XS-XL.

FR PRO GRIPS SILICONE

Poignée d'entraînement en matériau néoprène confortable et rembourrage en silicone. Couleur : noire. Tailles: XS-XL.

XS	S	M	L	XL
14TUSCF038	14TUSCF039	14TUSCF040	14TUSCF041	14TUSCF042

GLOVES



🇬🇧 FITNESS GLOVES - EASY FIT PRO

Very comfortable, multifunctional glove with maximum air ventilation, anti-slip layer and velcro closure.

🇳🇱 FITNESS GLOVES - EASY FIT PRO

Zeer comfortabele, multifunctionele handschoen met maximale luchtventilatie, antislip laag en klittenbandsluiting.

🇩🇪 FITNESS-HANDSCHUHE - EASY FIT PRO

Sehr bequemer, multifunktionaler Handschuh mit maximaler Belüftung, rutschhemmender Beschichtung und Klettverschluss.

🇫🇷 GANTS DE FITNESS - EASY FIT PRO

Gants ultra confortables et multifonctionnels avec circulation de l'air maximale, couche antidérapante et fermeture Velcro.

S 14TUSFU309 M 14TUSFU310 L 14TUSFU311 XL 14TUSFU312



🇬🇧 FITNESS GLOVES HIGH IMPACT

High quality calfsleather fitness glove. Double stitched, wriststrap for extra stability. Elastic nylon for perfect fit and good ventilation.

🇳🇱 FITNESSHANDSCHOENEN HIGH IMPACT

Zeer hoogwaardig kalfslederen fitness handschoen. Dubbel gestikt, extra pols-strap voor stabiliteit. Elastisch nylon voor perfecte pasvorm en goede ventilatie.

🇩🇪 FITNESSHANDSCHUHE HIGH IMPACT

Sehr hochwertige Kalbsleder-Fitnesshandschuhe. Doppelt genäht, extra Handgelenk-Band zur Stabilisierung. Elastisches Nylon für perfekte Passform und gute Atmung.

🇫🇷 FITNESS GANTS HIGH IMPACT

Haute qualité de gants de fitness. Avec des coutures doubles. Nylon élastique pour un ajustement parfait et une bonne ventilation.

S 14TUSFU255 M 14TUSFU256 L 14TUSFU257 XL 14TUSFU258 XXL 14TUSFU259



🇬🇧 FITNESS GLOVES - FIT SPORT
Chrome leather. Color: Black. Sizes: S - XL.

🇳🇱 FITNESS-HANDSCHOENEN - FIT SPORT
Chrome leder. Kleur: Zwart. Maten: S - XL.

🇩🇪 FITNESS-HANDSCHUHE - FIT SPORT
Leder-Metallic. Farbe: Schwarz. Größen: S - XL.

🇫🇷 FITNESS GANTS - FIT SPORT
Cuir de chrome. Couleur noire. Taille S - XL.

S	M	L	XL
14TUSFU203	14TUSFU204	14TUSFU205	14TUSFU206



🇬🇧 FITNESS GLOVES - FIT CONTROL
Very comfortable training gloves with good grip. Color: Black/white/red. Sizes: S - XXL.

🇳🇱 FITNESS-HANDSCHOENEN - FIT CONTROL
Comfortabel en goede grip. Aangenaam draagcomfort. Kleur: Zwart/wit/rood. Maten: S - XXL.

🇩🇪 FITNESS-HANDSCHUHE - FIT CONTROL
Komfortabel und guter Griff. Angenehmer Tragekomfort. Farbe: Schwarz/Weiß/Rot. Größen: S - XXL.

🇫🇷 FITNESS GANTS - FIT CONTROL
Très confortable. Couleur noire/blanc/rouge. Taille S-XXL.

S	M	L	XL	XXL
14TUSFU216	14TUSFU217	14TUSFU218	14TUSFU219	14TUSFU220



🇬🇧 FITNESS GLOVES - PRO GEL
Excellent for working out with weights. With comfortable gel pads. Color: Black/gray. Sizes: S - XXL.

🇳🇱 FITNESS-HANDSCHOENEN - PRO GEL
Zeer geschikt voor een work-out met halters en gewichten. Voorzien van speciale gelkussens. Kleur: Zwart/grijs. Maten: S - XXL.

🇩🇪 FITNESS-HANDSCHUHE - PRO GEL
Für Training mit Hanteln und Gewichten sehr geeignet. Mit speziellen Gelkissen. Farbe: Schwarz/Grau. Größen: S - XXL.

🇫🇷 FITNESS GANTS - PRO GEL
Cuir/spendex avec dragonnes. Couleur Noir. Tailles: S - XXL.

S	M	L	XL	XXL
14TUSFU221	14TUSFU222	14TUSFU223	14TUSFU224	14TUSFU225

SAUNA SUIT



🇬🇧 SAUNA SUIT
Stimulates perspiration while exercising. Easy to clean, can be washed in water. Color: Black. Sizes: L, XL and XXL. Please note: the sauna suit runs small.

🇳🇱 ZWEETPAK
Bevordert transpiratie tijdens de oefeningen. Gemakkelijk schoon te maken, kan uitgewassen worden in water. Kleur: Zwart. Maten: L, XL en XXL. Let op: het zweetpak valt klein uit.

🇩🇪 SCHWITZANZUG
Fördert das Schwitzen während der Übungen. Einfach zu reinigen, kann in Wasser ausgewaschen werden. Farbe: Schwarz. Größen: L, XL und XXL. Bitte beachten Sie: der Schwitzanzug fällt klein aus.

🇫🇷 COMBINAISON DE SAUNA
Stimule la transpiration pendant l'exercice. Facile à nettoyer. Couleur : Noir. Tailles: L, XL et XXL. Veuillez noter: la combinaison de sauna taille petite.

L	XL	XXL
14TUSFU298	14TUSFU299	14TUSFU300

MATS



TUNTURI®

FITNESS MATS



NBR FITNESS MAT

🇬🇧 Foam with high volume space. Easy to clean. Size: 180 x 60 x 1.5 cm. Color: black/blue/pink. Carrying bag included.

🇳🇱 Schuimrubber met hoge dichtheid. Gemakkelijk afwasbaar. Afmeting: 180 x 60 x 1,5 cm. Kleur: zwart/blauw/roze. Inclusief draagtas.

🇩🇪 Schaumgummi mit hoher Dichte, einfach abwaschbar. Maße: 180 x 60 x 1,5 cm. Farbe: Schwarz/Blau/Rosa. Mit Tragetasche.

🇫🇷 Facile à nettoyer. Dimensions: 180 x 60 x 1,5 cm. Couleur noir/bleue/rosez. Sac de transport inclus.

Black
14TUSFU178

Blue
14TUSFU133

Pink
14TUSFU176



XPE FITNESS MAT

🇬🇧 XPE anti-slip material. Easy foldable. Size: 160 x 60 x 0.7cm.

🇳🇱 XPE anti-slip materiaal. Eenvoudig oprolbaar. Afmeting: 160 x 60 x 0,7cm.

🇩🇪 XPE Anti-Rutsch material. Einfach aufzurollen. Maße: 160 x 60 x 0,7cm.

🇫🇷 Matériau anti-dérapant XPE. Facilement repliable. Dimensions: 160 x 60 x 0,7 cm.

Black
14TUSFU184

Blue
14TUSFU185

Pink
14TUSFU186



TPE PROFESSIONAL FITNESS MAT (PHTHALATES FREE)

🇬🇧 Professional design with eyelets. Thickness of the mat: 1.5 cm.

🇳🇱 Professionele uitvoering met ophangoggen. Matdikte: 1,5 cm.

🇩🇪 Komfortable Trainingsmatte mit Ösen. Stärke der Matte 1,5 cm.

🇫🇷 Tapis professionnel avec œillets. Epaisseur de : 1,5 cm.

Black
140x60cm
14TUSFU265

Black
180x60cm
14TUSFU266

Blue
140x60cm
14TUSFU125

Blue
180x60cm
14TUSFU126

STORAGE



🇬🇧 BRACKET FOR FITNESS MAT PRO (9 MATS)

🇳🇱 OPHANGBEUGEL VOOR FITNESSMAT PRO (9 MATTEN)

🇩🇪 AUFHÄNGBÜGEL FÜR FITNESSMATTE PRO (9 MATTEN)

🇫🇷 ETAGÈRE POUR TAPIS DE GYM PRO (9 TAPIS)

Prod. code 14TUSFU127



YOGA & PILATES



TUNTURI®

YOGA MATS



🇬🇧 PVC YOGA MAT

Comfortable anti-slip yoga mat, 4 mm thickness. Size Approx. 61 x 183 cm.

🇳🇱 PVC YOGA MAT

Comfortabele anti-slip yogamat, dikte 4 mm. Grootte ca. 61 x 183 cm.

🇩🇪 PVC YOGA MATTE

Komfortable Anti-Rutsch-Yogamatte, Stärke 4 mm. Größe ca. 61 x 183 cm.

🇫🇷 TAPIS DE YOGA PVC

Tapis de yoga confortable, antidérapant, 4 mm d'épaisseur. Dimensions approx. 61 x 183 cm.

Anthracite with print
14TUSYO034

Turquoise
14TUSYO035

Purple
14TUSYO036



🇬🇧 TPE YOGA MAT

Comfortable anti-slip yoga mat, with two specially designed different textures. Material: TPE, fully recyclable. Size approx. 61 x 183 cm, Including carrying elastic.

🇳🇱 TPE YOGA MAT

Comfortabele anti-slip yogamat, met twee speciaal ontworpen verschillende texturen. Materiaal: TPE, volledig recyclebaar. Grootte ca. 61 x 183 cm, inclusief draagelastiek.

🇩🇪 TPE YOGA MATTE

Bequeme Anti-Rutsch-Yoga-Matte, mit zwei speziell entworfenen verschiedenen Texturen. Material: TPE, vollständig recycelbar. Größe ca. 61 x 183 cm, inklusive Stützgummi.

🇫🇷 TAPIS DE YOGA TPE

Tapis de yoga confortable, antidérapant, avec deux textures différentes spécialement conçues. Matière : TPE, entièrement recyclable. Dimensions approx. 61 x 183 cm, avec élastique de transport.

Anthracite,
yellow cord, 3 mm
14TUSYO031

Dark / light blue,
black cord, 4 mm
14TUSYO033



🇬🇧 CORK TPE YOGA MAT

Odour-free, free from heavy chemicals and immune to mould. With anti-slip layer and the top part is made of 100% natural cork. Elastic support cord included. L 183 x W 61 x H 0,4 cm.

🇳🇱 YOGA MAT KURK TPE

Geurvrij, vrij van zware chemicaliën en immuun tegen schimmels. Met anti-slip laag en een bovenzijde van 100% natuurlijke kurk. Inclusief elastisch draagkoord. L 183 x B 61 x H 0,4 cm.

🇩🇪 KORK TPE YOGAMATTE

Geruchsfrei, frei von Schwermetallen und schimmelresistent. Mit rutschfester Beschichtung und die Oberseite besteht aus 100 % Naturkork. Mit elastischer Kordel. L 183 x B 61 x H 0,4 cm.

🇫🇷 TAPIS DE YOGA EN LIÈGE TPE

Sans odeur, sans produits chimiques lourds et résistant à la moisissure. Avec revêtement antidérapant et partie supérieur en liège 100 % naturel. Corde élastique de soutien incluse. L 183 x l 61 x H 0,4 cm.



Prod. code 14TUSYO058





TOWELS



🇬🇧 YOGA TOWEL

Deluxe towel with 100% clear anti slip silicone dots and stitched edges. Completely covers the whole length and width of a standard yoga mat (60 x 180 cm). Including a nylon mesh carry bag making it easy to carry and store. Machine washable and very fast drying time. Towel size is 63 x 183 cm.

🇳🇱 YOGA HANDDOEK

Deluxe handdoek met 100% transparante anti-slip siliconen dots en gestikte randen. Dekt volledig de volledige lengte en breedte van een standaard yogamat (60 x 180 cm). Inclusief een nylon net draagtas waardoor deze gemakkelijk mee te nemen en op te bergen is. Wasbaar in de machine en zeer snelle droogtijd. De grootte van de handdoeken is 63 x 183 cm.

🇩🇪 YOGA HANDTUCH

Deluxe-Handtuch mit 100% transparenten Anti-Rutsch-Silikon-Punkten und genähten Kanten. Umfasst die gesamte Länge und Breite einer Standard-Yogamatte (60 x 180 cm). Enthält eine Nylon-Netztragetasche, die das Tragen und Aufbewahren erleichtert. Waschbar in der Maschine und sehr schnelle Trocknungszeit. Die Größe der Handtücher beträgt 63 x 183 cm.

🇫🇷 SERVIETTE DE YOGA

Serviette de luxe avec crampons antidérapants transparents 100% en silicone et bords piqués. Recouvre totalement la longueur et la largeur d'un tapis de yoga standard (60 x 180 cm). Avec pochette de transport en mesh de nylon pour un transport et un rangement faciles. Lavable en machine, sèche très rapidement La dimensions de la serviette est de 63 x 183 cm.

Grey
14TUSYO037

Blue
14TUSYO038

Pink
14TUSYO039

BLOCKS



🇬🇧 YOGA BLOCK
Made of EVA foam.
Dimensions: 23 x 15 x 7.5 cm.

🇳🇱 YOGA BLOK
Gemaakt van EVA foam.
Afmetingen: 23 x 15 x 7,5 cm.

🇩🇪 YOGA BLOCK
Hergestellt aus EVA-Schaum. Maße:
23 x 15 x 7,5 cm.

🇫🇷 BLOC DE YOGA
Fait de mousse EVA. Dimensions: 23 x 15 x 7,5 cm.

Orange/black
14TUSYO017

Blue/white
14TUSYO018

Anthracite
14TUSYO048

Turquoise
14TUSYO049



🇬🇧 CORK YOGA BLOCK
100% natural, biodegradable and recyclable. L 23 x W 15 x H 7.5 cm.

🇳🇱 YOGA BLOK KURK
100% natuurlijk, biologisch afbreekbaar en recyclebaar. L 23 x B 15 x H 7,5 cm.

🇩🇪 YOGABLOCK KORK
100% natürlich, biologisch abbaubar und recyclebar. L 23 x B 15 x H 7,5 cm.

🇫🇷 BLOC DE YOGA EN LIÈGE
100% naturel, biodégradable et recyclable. L 23 x l 15 x H 7,5 cm.

Prod. code 14TUSYO050



ATTRIBUTES



🇬🇧 YOGA TONINGBALL 1 KG / 1.5 KG

Adds variety and challenge to a yoga practice and improves range of motion. Material: PVC. Filling: sand. Diameter: 12 cm.

🇳🇱 YOGA TONINGBAL 1 KG / 1,5 KG

Voegt extra variatie en uitdaging toe aan de yoga training en verbetert de range of motion. Materiaal: PVC. Vulling: zand. Diameter: 12 cm.

🇩🇪 YOGA TONING-BALL 1 KG/1,5 KG

Sorgt für Abwechslung und Herausforderung in der Yoga-Praxis und fördert den Bewegungsrahmen. Material: PVC. Füllung: Sand. Durchmesser: 12 cm.

🇫🇷 YOGA TONINGBALL 1 KG/1,5 KG

Permet de varier et d'intensifier la pratique du yoga et améliore l'amplitude de mouvement. Matière : PVC. Garniture : sable. Diamètre : 12 cm.

1 kg - turquoise
14TUSYO046

1.5 kg - anthracite
14TUSYO047



RONDOBAL Ø 25 CM

🇬🇧 Inflatable ball for many, exercises. Also suitable for yoga/pilates exercises.

🇳🇱 Opblaasbare bal voor vele oefeningen. Ook geschikt voor yoga/pilatesoefeningen.

🇩🇪 Aufblasbarer Ball für verschiedene Übungen. Auch geeignet für Yoga/Pilates Übungen.

🇫🇷 Ballon gonflable pour de nombreux exercices. Convient aussi pour le yoga / pilates exercises.

Prod. code 14TUSFU254



🇬🇧 YOGA WHEEL

This tool can help you achieve deeper stretches and attempt more challenging poses by offering comfortable support. Diameter: 33 cm Width: 13 cm.

🇳🇱 YOGA WIEL

Deze tool kan je helpen om diepere stretches te bereiken en uitdagende houdingen te proberen door comfortabele ondersteuning te bieden. Diameter: 33 cm Breedte: 13 cm.

🇩🇪 YOGA-RAD

Dieses Tool kann Ihnen dabei helfen, tiefere Dehnungen zu erzielen und anspruchsvolle Körperhaltungen auszuprobieren, indem es eine komfortable Unterstützung bietet. Durchmesser: 33 cm Breite: 13 cm.

🇫🇷 ROUE DE YOGA

Cet outil vous permet d'effectuer des étirements plus profonds et de tenter des poses plus difficiles en offrant un soutien confortable. Diamètre : 33 cm Largeur : 13 cm.

Prod. code 14TUSYO027



🇬🇧 YOGA STRAP

Easy to set to the desired length and machine washable. L 200 cm x W 3.8 cm x H 0.5 cm. Available in turquoise and anthracite.

🇳🇱 YOGA RIEM

Eenvoudig in te stellen op de gewenste lengte en wasmachinebestendig. L 200 x B 3,8 x H 0,5 cm. Beschikbaar in antraciet en turquoise.

🇩🇪 YOGAGURT

Leicht auf die gewünschte Länge einzustellen und maschinenwaschbar. L 200 cm x B 3,8 cm x H 0,5 cm. Erhältlich in Türkis und Anthrazit.

🇫🇷 SANGLE DE YOGA

Facile à régler à la longueur souhaitée et lavable en machine. L 200 x l 3,8 cm x H 0,5 cm. Disponible en turquoise et anthracite.

Turquoise
14TUSYO062

Anthracite
14TUSYO063

PILATES RING

Main type of materials used: glass fiber with foam covering. Very soft grips. Offers resistance while doing exercises, allowing deep muscles to be trained without the need for special devices.

PILATES RING

Gemaakt van vinyl, glass fiber en foam. Comfortabele zachte grepen. Biedt weerstand tijdens het doen van oefeningen, waardoor diepe spieren worden getraind en geen speciale apparaten nodig zijn.

PILATES-RING

Er besteht hauptsächlich aus Fiberglas und Schaumstoff. Komfortable weiche Griffe. Bietet Widerstand während der Übungen, so dass die Tiefenmuskulatur ohne technische Hilfsmittel trainiert werden kann.

ANNEAU PILATES

Issu de la méthode Pilates anneau souple et résistant muni de deux poignées. Offre une résistance lors des exercices, permettant de mobiliser les muscles profonds sans devoir utiliser des appareils spéciaux.

Purple

L 40 x W 37 x H 5 cm
14TUSPI005

Black

L 37 x W 37 x H 4 cm
14TUSYO066



BALANCE



🇬🇧 BALANCE CUSHION
Including handpump. Ø 33 cm.

🇩🇪 BALANSKUSSEN
Incl. handpomp. Ø 33 cm.

🇩🇪 GLEICHGEWICHTSKISSEN
Inkl. Pumpe. Ø 33 cm.

🇫🇷 COUSSIN D'ÉQUILIBRE
Incl pompe. Ø 33 cm.

Turquoise 14TUSYO002
Green 14TUSYO022
Black 14TUSYO023



🇬🇧 YOGA BALANCE PAD
Improves balance, co-ordination and reaction. Waterproof, easy to clean and non-slip surface on both sides. Size: 48 x 40 x 6cm. Made of TPE

🇩🇪 YOGA BALANS BLOK
Verbeterd balans, coördinatie en reactie. Waterdicht, gemakkelijk schoon te maken en antislip-oppervlak aan beide zijden. Afmetingen: 48 x 40 x 6 cm. Gemaakt van TPE

🇩🇪 YOGA BALANCE BLOCK
Verbessert das Gleichgewicht, die Koordination und die Reaktion. Wasserfeste, leicht zu reinigende und rutschfeste Oberfläche auf beiden Seiten. Maße: 48 x 40 x 6 cm. Hergestellt aus TPE

🇫🇷 TAPIS D'ÉQUILIBRE YOGA
Améliore l'équilibre, la coordination et la réaction. Imperméable, facile à nettoyer et surface antidérapante des deux côtés. Format : 48 x 40 x 6cm. En TPE

Prod. code 14TUSYO042



🇬🇧 BALANCEBOARD
High: 9.2 cm, diameter 39.5 cm, PE material. Max. user weight: 110 kg.

🇩🇪 BALANSBORD
Hoogte 9,2 cm, diameter 39,5 cm, PE materiaal. Max. gebruikersgewicht 110 kg.

🇩🇪 THERAPIEKREISEL
Therapiekreisel, Höhe 9,2 cm, Durchmesser 39,5 cm, PE Material. Maximales Benutzergewicht 110 kg.

🇫🇷 BALANCEBOARD
Hauteur: 9,2 cm, Diamètre 39,5 cm, PE matériel. Poids max utilisateur: 110 kg.

Prod. code 14TUSFU246



🇬🇧 TWISTER
Motion trainer. Ø 25.5 cm.

🇩🇪 Bewegungstrainer. Ø 25,5 cm.

🇩🇪 Bewegungstrainer, Ø 25,5 cm.

🇫🇷 Proposition formateur. Ø 25,5 cm.

Prod. code 14TUSFU153



🇬🇧 BALANCE TRAINER Ø 58 CM - HEIGHT 25 CM
For stabilization and coordination exercises. With tubes for various training workouts. An exercise chart is included.

🇩🇪 Voor stabilisatie en coördinatie oefeningen. Met tubings om de training nog verder te variëren. Wordt geleverd met een trainingschema.

🇩🇪 Zur Stabilisierung und Verbesserung der Koordination. Inklusive Gummischläuche zur Steigerung der Trainingsintensität. Inklusive Trainings-Chart.

🇫🇷 Pour les exercices de stabilisation et de coordination. Avec des tubes pour divers exercices d'entraînement. Un tableau d'exercices est inclus.

Prod. code 14TUSFU152



🇬🇧 ADJUSTABLE BALANCE BOARD

Adjustable for 2 levels of difficulty: 20 degree angle with adapter on, 10 degree angle with the adapter off. Balance point has soft base for floor protection.

🇳🇱 VERSTELBARE BALANSTOL

Verstelbaar voor 2 moeilijkheidsgraden: 20 graden hoek met adapter, 10 graden hoek zonder adapter. Balanspunt heeft een zachte onderkant voor de bescherming van de vloer.

🇩🇪 EINSTELLBARE BALANCE BOARD

Einstellbare Schwierigkeit für 2: 20-Grad-Winkel mit Adapter, 10-Grad-Winkel ohne Adapter. Balance Point hat eine weiche Unterseite auf den Boden zu schützen.

🇫🇷 BALANCE BOARD RÉGLABLE

Difficulté réglable pour 2: angle de 20 degrés avec adaptateur, angle de 10 degrés sans adaptateur. Point d'équilibre a une autre souple pour protéger le sol.

Ø 40 cm. 5.5 / 9.0 cm

Prod. code 14TUSYO020



🇬🇧 BALANCE BOARD WITH HANDLES

2 handles for balance pushups. Non-slip top layer. Diameter: 40 cm, Height 10 cm. Max user weight: 100 kg.

🇳🇱 BALANSTOL MET HANDGREPEN

2 handgrepen voor balans push-ups. Anti-slip bovenlaag. Diameter: 40 cm, Hoogte 10 cm. Max belasting: 100 kg.

🇩🇪 BALANCE BOARD MIT GRIFFEN

Gerundetes Board mit 2 Griffen für die Balance Pushups. Rutschfeste Deckschicht. Durchmesser: 40 cm, Höhe 10 cm. Max Benutzergewicht: 100 kg.

🇫🇷 BALANCE BOARD AVEC POIGNÉES

2 poignées pour tractions d'équilibre. Couche supérieure antidérapante. Diamètre: 40 cm, Hauteur 10 cm. Poids maxi utilisateur: 100 kg.

Prod. code 14TUSYO021



🇬🇧 PRO BALANCE TRAINER

Strong balance trainer for stabilization and coordination exercises. With tubes for various training exercises. Diameter: 60 cm. Height: 22 cm. Total length tube and handles: 90 cm.

🇳🇱 PRO BALANS TRAINER

Professionele balanstrainer voor stabilisatie- en coördinatieoefeningen. Met tubes voor verschillende trainingsoefeningen. Diameter: 60 cm. Hoogte: 22 cm. Totale lengte tubes met handgrepen: 90 cm.

🇩🇪 PRO BALANCE TRAINER

Ein Balancetrainer, der es ermöglicht, effektive Stabilitäts- & Koordinationsübungen auszuführen. Mit Ringen für verschiedene Übungen. Durchmesser: 60 cm Höhe: 22 cm Länge von Ring und Griffen: 90 cm

🇫🇷 ENTRAINEUR D'EQUILIBRE PRO

Puissant entraîneur d'équilibre pour exercices de stabilisation et de coordination. Avec tubes pour différents exercices de formation. Diamètre : 60 cm. Taille : 22 cm. Longueur totale du tube et des poignées : 90 cm.

Prod. code 14TUSFU303

MASSAGE



TUNTURI®

TUNTURI®



MASSAGE GUN

The Tunturi Massage Guns provide a deeper and more precise massage than manual massage products, due to the different massage heads and fast percussions. The pressure the massage guns generate on the muscle tissue has many benefits. It warms up the muscles, reduces pain and tension, speeds up the recovery, stimulates the blood circulation and provides overall relaxation. Each massage gun comes in a handy carry case with four attachments. The Massage Gun (14TUSYO059) is the best choice for intensive use and muscle recovery, the Massage Gun Mini (14TUSYO067) is ideal for a relaxing massage at any time or place due to its light weight and pocket size.

MASSAGE GUN

De Tunturi Massage Guns bieden een diepere en preciezere massage dan handmatige massageproducten, dankzij de verschillende kopstukken en snelle slagen. De massage guns genereren druk op het spierweefsel en dat heeft veel voordelen. Het warmt de spieren op, vermindert pijn en spanning, versnelt het herstel, stimuleert de bloedsomloop en zorgt voor algehele ontspanning. Beide massage guns worden geleverd in een handig koffertje met vier kopstukken. De Massage Gun (14TUSYO059) is de beste keuze voor intensief gebruik en spierherstel, de Massage Gun Mini (14TUSYO067) is ideaal voor een ontspannende massage op elk moment van de dag dankzij het lichte gewicht en zakformaat.

MASSAGEPISTOLE

Die Tunturi-Massage Guns bieten dank der unterschiedlichen Massageköpfe und Geschwindigkeitsstufen eine tiefere und präzisere Massage als manuelle Massageprodukte. Der Druck, den die Massagepistolen auf das Muskelgewebe ausüben, hat viele Vorteile. Es erwärmt die Muskeln, reduziert Schmerzen und Verspannungen, beschleunigt die Regeneration, regt die Durchblutung an und sorgt für allgemeine Entspannung. Jede Massagepistole wird in einer praktischen Tragetasche mit vier Aufsätzen geliefert. Die Massagepistole (14TUSYO059) ist die beste Wahl für intensiven Gebrauch und Muskelregeneration. Die Massagepistole Mini (14TUSYO067) ist aufgrund ihres geringen Gewichts und ihres Taschenformats zu jeder Zeit und an jedem Ort ideal für eine entspannende Massage.

PISTOLET DE MASSAGE

Grâce aux différentes têtes de massage et niveaux de vitesse, les Massage Guns de Tunturi offrent un massage plus profond et plus précis que les produits de massage manuels. La pression exercée par les pistolets de massage sur les tissus musculaires présente de nombreux avantages. Il réchauffe les muscles, réduit la douleur et les tensions, accélère la régénération, stimule la circulation sanguine et assure une relaxation générale. Chaque pistolet de massage est livré dans un coffre de transport pratique avec quatre accessoires. Le Massage Gun (14TUSYO059) est le meilleur choix pour une utilisation intensive et la régénération musculaire. Le mini Massage Gun (14TUSYO067) est idéal pour un massage relaxant à tout moment et en tout lieu grâce à son faible poids et son format de poche.

	MASSAGE GUN	MASSAGE GUN MINI
MAIN USAGE	Muscle recovery	Relaxation
DISPLAY	LED touchscreen	LED lights
SPEED OPTIONS	20	6
ATTACHMENTS	4	4
PROGRAMS	3 preset + 1 manual	1 manual
AMPLITUDE	10 mm	6 mm
RPM	1200-3300	1400-2800
BATTERY LIFE	5-11 hours	2-3 hours
MOTOR	Brushless, 20W, 50-60 dB	Brushless, 15W, 45-50 dB
MAX STALL FORCE	24.75 kg	23 kg
CARRY CASE	✓	✓
SIZE	L 23 x W 7 x H 24.5 cm	L 10 x W 4.5 x H 15.5 cm
WEIGHT	1360 gr	460 gr
PRODUCT CODE	14TUSYO059	14TUSYO067

Massage gun
Prod. code 14TUSYO059

Massage gun mini
Prod. code 14TUSYO067



🇬🇧 SINGLE MUSCLE ROLLER BALL

Relieves muscle soreness and aching and improves muscle recovery. Can be used on whole body.

🇳🇱 ENKELE SPIERROLLER BAL

Verlicht spierpijn en pijn en verbetert spierherstel. Kan op het hele lichaam worden gebruikt.

🇩🇪 MUSKEL-ROLLENBALL EINZELN

Lindert Muskelschmerzen und Verspannungen und verbessert die Muskelregeneration. Kann am ganzen Körper verwendet werden.

🇫🇷 BALLE A ROULETTE MUSCULAIRE SIMPLE

Soulage la fatigue et les douleurs musculaires et améliore la récupération musculaire. Peut être utilisée sur tout le corps.

Prod. code 14TUSYO028





🇬🇧 HOT / COLD THERAPY FOOT MASSAGE ROLLER

The ergonomic shape of the foot roller fits into the foot arch while the unique texture provides a kneading effect for extra comfort. For a cold massage, put the roller into fridge one hour before using it. For hot massage, put the roller into hot water more than 15 minutes.

🇳🇱 WARM / KOUD THERAPIE VOETMASSAGE ROLLER

De ergonomische vorm van de voet roller past precies in de voetboog, terwijl de unieke textuur zorgt voor een kneedeffect en extra comfort. Voor een koude massage, leg de rol voor gebruik een uur in de vriezer. Voor warme massage, leg de rol ten minste 15 minuten in heet water.

🇩🇪 WARM / KALT THERAPIE FUSS-MASSAGE-ROLLE

Die ergonomische Form der Fuss-Rolle passt in die Ferse, während die einmalige Struktur eine Knetwirkung und mehr Komfort bietet. Für eine kalte Massage, legen Sie die Rolle für eine Stunde in den Gefrierschrank. Für eine heiße Massage, Legen Sie die Rolle mindestens 15 Minuten in heisses Wasser.

🇫🇷 CHAUD / FROID THERAPIE ROULEAU DE MASSAGE DES PIEDS

La forme ergonomique du rouleau de pied correspond à l'arc, tandis que la texture unique fournit une action de malaxage et d'un plus grand confort. Pour un massage froid, mettre le rouleau pendant une heure dans le congélateur. Pour Massage chaud, définir le rôle pendant au moins 15 minutes dans l'eau chaude.

Prod. code 14TUSYO015



🇬🇧 CORK MASSAGE BALL SET

Set of two massage balls made of cork: a 100% recyclable and environmentally friendly material. Cork is durable, has a comfortable feel and is skin-friendly. The massage balls are free of chemicals and immune to mould, ensuring a safe and hygienic use. Diameter: 5 and 6.5 cm.

🇳🇱 KURKEN MASSAGEBAL SET

Set van twee massageballen, gemaakt van kurk: een 100% recyclebaar en milieuvriendelijk materiaal. Kurk is duurzaam, voelt prettig aan en is huidvriendelijk. De massageballen zijn vrij van chemicaliën en immuun tegen schimmels voor veilig en hygiënisch gebruik. Diameter: 5 en 6,5 cm.

🇩🇪 MASSAGEBÄLLE-SET AUS KORK

Set mit zwei Massagebällen aus Kork: ein zu 100 % wiederverwertbares und umweltfreundliches Material. Kork ist langlebig, fühlt sich angenehm an und ist hautfreundlich. Die Massagebälle sind frei von Chemikalien und schimmelresistent, so dass eine sichere und hygienische Anwendung gewährleistet ist. Durchmesser: 5 und 6,5 cm.

🇫🇷 JEU DE BALLE DE MASSAGE EN LIÈGE

Jeu de deux balles de massages en liège : matériau 100 % recyclable et écologique. Le liège est durable, agréable au toucher et doux pour la peau. Les balles de massages ne contiennent pas de produits chimiques et sont résistantes à la moisissure pour une utilisation sûre et hygiénique. Diamètre : 5 et 6,5 cm.



Prod. code 14TUSYO060



🇬🇧 MASSAGE BALL SET

Perfect for an all over body massage, use before and after a workout and for reflexology. Set contains: 2x Spike balls (7.5 cm and 9 cm) 1x Silicon ball (6.5 cm) 1x double silicon ball (6.5 cm).

🇳🇱 MASSAGEBAL SET

Perfect voor een complete lichaamsmassage, gebruik voor en na een training en voor reflexologie. Set bevat: 2x Spike ballen (7,5 cm en 9 cm) 1x Silicon bal (6,5 cm) 1x dubbele silicon bal (6,5 cm).

🇩🇪 MASSAGEBALL SET

Perfekt für eine Ganzkörpermassage, vor und nach dem Training und für die Fußreflexzonenmassage. Set enthält: 2x Spikebälle (7,5 cm und 9 cm) 1x Silikonball (6,5 cm) 1x Doppel-Silikonball (6,5 cm).

🇫🇷 JEU DE BALLE DE MASSAGE

Parfaites pour un massage corporel complet, à utiliser avant et après l'entraînement et pour la réflexologie. Le jeu contient : 2x balles à picots (7,5 cm et 9 cm) 1x balle en silicone (6,5 cm) 1x double balle en silicone (6,5 cm).

Prod. code 14TUSYO041



GRID FOAM ROLLER

🇬🇧 Firm foam roller with tube and foam blocks for effective muscle recovery. Ø 13 cm.

🇳🇱 Stevig schuim roller met buis en schuim blokken voor effectief spierherstel. Ø 13 cm.

🇩🇪 Feste Schaumstoff-Walze mit Rohr und Schaum-Blöcken für effektive Muskelerholung. Ø 13 cm.

🇫🇷 Rouleau de mousse ferme avec les blocs de tube et de la mousse pour la récupération musculaire efficace. Ø 13 cm.

33 cm
14TUSYO013

61 cm
14TUSYO014



MASSAGE ROLLER - CORK

Made of 100% natural, biodegradable material. Due to the high density of the material, it does not lose its shape. L 30 x W 10 x H 10 cm.

MASSAGE ROLLER - KURK

Gemaakt van 100% natuurlijk, biologisch afbreekbaar materiaal. Door de hoge dichtheid van het materiaal verliest het zijn vorm niet. L 30 x B 10 x H 10 cm.

MASSAGEROLLER - KORK

Hergestellt aus 100% natürlichem, biologisch abbaubarem Material. Dank der hohen Materialdichte behält er seine Form. L 30 x B 10 x H 10 cm.

ROULEAU DE MASSAGE - LIÈGE

Fabriqué dans un matériau 100% naturel et biodégradable. Grâce à la haute densité du matériau, le rouleau ne se déforme pas. L 30 x l 10 x H 10 cm.

Prod. code 14TUSYO061



GRID FOAM ROLLER - 33 CM

Firm foam roller with tube and foam blocks for effective muscle recovery. Ø 13 cm.

Stevig schuim roller met buis en schuim blokken voor effectief spierherstel. Ø 13 cm.

Feste Schaumstoff-Walze mit Rohr und Schaum-Blöcken für effektive Muskelerholung. Ø 13 cm.

Rouleau de mousse ferme avec les blocs de tube et de la mousse pour la récupération musculaire efficace. Ø 13 cm.

Blue 14TUSYO025 Orange 14TUSYO009 Black 14TUSYO024 Pink 14TUSYO026



GRID FOAM ROLLER

Firm foam roller with tube and foam blocks for effective muscle recovery. Ø 13 cm.

Stevig schuim roller met buis en schuim blokken voor effectief spierherstel. Ø 13 cm.

Feste Schaumstoff-Walze mit Rohr und Schaum-Blöcken für effektive Muskelerholung. Ø 13 cm.

Rouleau de mousse ferme avec les blocs de tube et de la mousse pour la récupération musculaire efficace. Ø 13 cm.

61 cm: 14TUSYO011

33 cm: 14TUSYO009



MASSAGE ROLLER

Massage roll with firm bumps to hit the trigger points and restore the muscles. Made of high quality EVA. Ø 15 cm

Massage rol met stevige textuur voor het raken van de triggerpunten en herstellen van de spieren. Vervaardigd uit hoogwaardig EVA. Ø 15 cm

Massage Rolle mit fester Textur um Triggerpunkte optimal zu erreichen und zur Erholung der Muskulatur. Hergestellt aus hochwertigem EVA. Ø 15 cm

Rôle de massage avec une texture solide pour frapper les points de déclenchement et le rétablissement des muscles. En EVA de haute qualité. Ø 15 cm

90 cm: 14TUSYO007

40 cm: 14TUSYO008



GYM BALLS



TUNTURI®

GYM BALLS

GYMBALL SIZE TABLE				
Height 	1,55 - 1,65	1,65 - 1,78	1,79 - 1,90	> 1,90
Diameter ball	55 cm	65 cm	75 cm	90 cm



GYM BALL

Inflatable, incl. foot pump.

GYMBALLEN

Opblaasbaar, incl. voetpomp.

GYMNASTIKBÄLLE

Aufblasbar mit Fußpumpe.

BALLE DE GYMNASTIQUE

Ballon gonflable, incl. pompe à pied.





	Ø 55 cm	Ø 65 cm	Ø 75 cm	Ø 90 cm
Blue	14TUSFU134	14TUSFU135	14TUSFU136	14TUSFU235
Red	14TUSFU281	14TUSFU170	14TUSFU282	14TUSFU283
Silver	14TUSFU277	14TUSFU278	14TUSFU279	14TUSFU280
Black	14TUSFU284	14TUSFU169	14TUSFU285	14TUSFU286



ANTI-BURST GYM BALLS



GYM BALL ANTI-BURST

-  Inflatable, incl. pump.
-  Opblaasbaar incl. pomp.
-  Aufblasbar mit Pumpe.
-  Ballon gonflable, incl. pompe

Ø 55 cm	Ø 65 cm	Ø 75 cm	Ø 90 cm
14TUSFU287	14TUSFU142	14TUSFU288	14TUSFU289



 **GYMBALL DISPLAY**
Suitable for 10 gymballs. Height 190 cm.

 **GYMBALLEN STANDAARD**
Geschikt voor 10 gymballen. Hoogte 190 cm.

 **GYMNASTIKBALLSTÄNDER**
Geeignet für 10 Bälle. Höhe 190 cm.

 **GYMBALL DISPLAY**
Pour 10 ballons – hauteur 190 cm.

Prod. code 14TUSFU132



PUMP



 **PUMP FOR GYM BALL**

 **POMP VOOR GYMBAL**

 **PUMPE FÜR GYMNASTIKBÄLLE**

 **PUMPE POUR GYMBAL**

Prod. code 14TUSFU252

MINI BIKES & AEROBIC TRAINERS



TUNTURI®

MINI BIKES



FOLDABLE MINI BIKE With computer.

OPVOUWBARE MINI FIETS Met computer.

KLAPPBARES MINIBIKE Mit Computer.

MINI VÉLO PLIABLE Avec compteur.

Prod. code 14TUSFU261



FOLDABLE MOVEMENT TRAINER
With computer. Ideal workout for arm and leg muscles. Perfect for revalidation. Foldable.

OPVOUWBARE BEWEGINGSTRAINER
Met computer. Ideale training voor armen beenspieren. Perfect voor revalidatie. Opvouwbaar

KLAPPBARER BEWEGUNGSTRAINER
Mit Computer. Ideales Training für Arm- und Beinmuskulatur. Perfekt für die Rehabilitation. Faltbar.

PLIABLE MINI PEDALING
Avec ordinateur. Idéal pour l'entraînement des bras et les muscles des jambes. Parfait pour revalidation. Pliable.

Prod. code 14TUSFU273



MINI BIKE

MINI FIETS

MINI FAHRRAD

MINI VÉLO

Prod. code 14TUSCL267



MINI STEPPER

Adjustable step height, very compact training equipment. Ensures effective training.

Staphoogte is instelbaar, compact trainingsapparaat effectieve training verzekerd.

Einstellbarer Stufenhöhe, sehr kompaktes Trainingsgerät. Ermöglicht ein effektives Training.

Hauteur de la marche réglable, Très compact.

With computer No computer
14TUSFU239 14TUSFU240

DUAL BIKE
Adjustable training angle.
Dimensions: 54 x 43 x 100 cm.

DUALE FIETSTRAINER
Verstelbare trainingshoek.
Afmeting: 54 x 43 x 100 cm.

DUAL-FAHRRAD
Einstellbare Trainingswinkel.
Maße: 54 x 43 x 100 cm.

DOUBLE VÉLO
Coin d'entraînement réglable.
Dimensions: 54 x 43 x 100 cm.

Prod. code 14TUSFU264



TRAMPOLINES

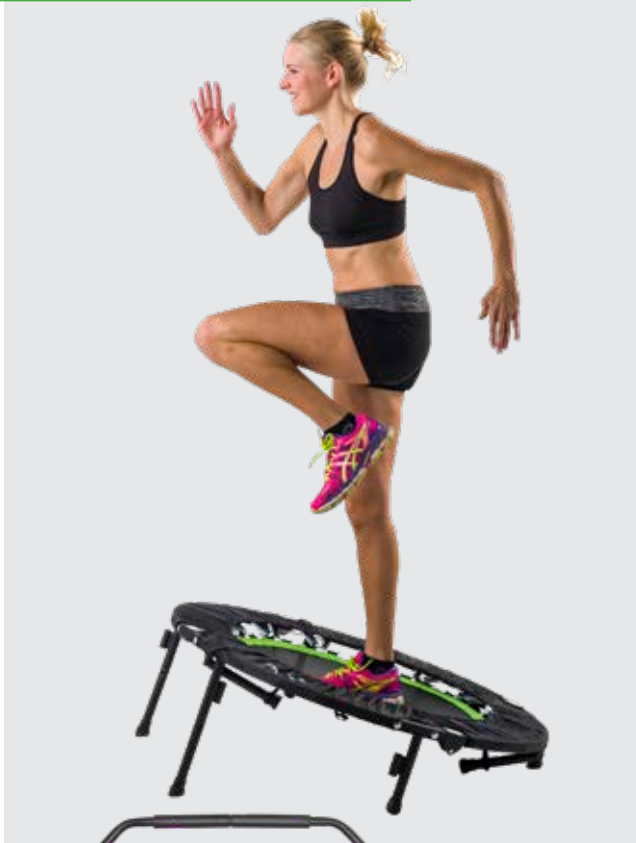

🇬🇧 FOLDING FITNESS TRAMPOLINE

Delivered with handle and extra legs for angled position. Double foldable for easy storage. 100 cm diameter; Max user weight 135 kg.

🇳🇱 OPVOUWBARE FITNESS TRAMPOLINE

Geleverd incl handvat en extra poten voor schuine positie. Dubbel opvouwbaar, gemakkelijk op te bergen. Diameter 100 cm; max gebruikersgewicht 135 kg.

🇩🇪 FALTBARES FITNESS-TRAMPOLIN

Komplett mit Griff und extra Beine für Schrägstellung. Doppelt zusammenklappbar, leicht zu lagern. 100 cm Durchmesser, max. Benutzergewicht 135 kg.

🇫🇷 PLIER FITNESS TRAMPOLINE

Livré avec poignée et jambes supplémentaires pour position inclinée. Double pliable, facile à stocker. 100 cm de diamètre; Max poids de l'utilisateur 135 kg.

Prod. code 14TUSFU272



🇬🇧 TRAMPOLINE

With its galvanized steel rods, the trampoline is weather-resistant. Max user weight 130 kg.

🇳🇱 TRAMPOLINE

Met zijn gegalvaniseerde stalen buizen is deze trampoline weersbestendig. Max gebruikersgewicht 130 kg.

🇩🇪 TRAMPOLIN

Mit Rohren aus galvanisiertem Stahl ist dieses Trampolin wetterfest. Max. Benutzergewicht 130 kg.

🇫🇷 TRAMPOLINE

Grâce à ces tubes en acier galvanisé, ce trampoline résiste aux intempéries. Max poids de l'utilisateur 130 kg.

Ø 95 cm
14TUSGA005

Ø 125 cm
14TUSGA006



🇬🇧 HEXAGON FITNESS TRAMPOLINE

Jumping surface diameter: 84 cm. Removable handle height that can also be adjusted from 85 cm to 119 cm. Joint-friendly suspension with a 36-bungee rope design. Max user weight 130 kg.

🇳🇱 HEXAGON FITNESS TRAMPOLINE

Springoppervlakte diameter: 84 cm. Uitneembare handgreephoogte die kan worden versteld van 85 cm tot 119 cm. Gemakkelijke ophanging van het springoppervlakte met 36 bungee touwtjes. Max gebruikersgewicht 130 kg.

🇩🇪 HEXAGON FITNESS TRAMPOLIN

Federfläche Durchmesser: 84 cm. Abnehmbare Griffhöhe, die von 85 cm bis 119 cm verstellbar ist. Leichte Aufhängung der Sprungfläche mit 36 Bungee-Saiten. Max. Benutzergewicht 130 kg.

🇫🇷 HEXAGON FITNESS TRAMPOLINE

Diamètre de la surface du ressort: 84 cm. Hauteur de poignée amovible réglable de 85 cm à 119 cm. Suspension facile de la surface de saut avec 36 cordes bungee. Max poids de l'utilisateur 130 kg.

Prod. code 14TUSFU297



STEPPERS



AEROBIC STEP EASY

Very stable step, adjustable in 2 levels. Dimensions: 68 x 28 x 10/15 cm. Weight: 1,8 kg.

Zeer stabiele step, verstelbaar in 2 hoogtes. Afmetingen 68 x 28 x 10/15 cm. Gewicht: 1,8 kg.

Sehr stabiler Step, verstellbar in 2 Höhen. Maße: 68 x 28 x 10/15 cm. Gewicht: 1,8 kg.

Très stable Étape aérobie, Abel réglable sur 2 niveaux. Dimensions: 68 x 28 x 10/15 cm. Poids : 1,8 kg.

Prod. code 14TUSCL357

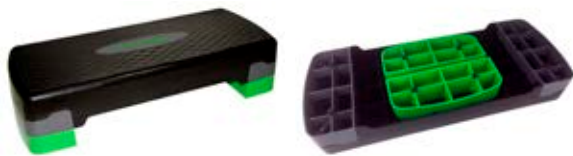

AEROBIC STEP

Aerobic step, adjustable in 3 levels (15 / 20 / 25 cm). Length: 90/97 cm; width 36 cm. Surface material in TPR. Weight: 3.5 kg. Max. user weight: 120 kg.

AEROBIC STEP

Aerobic step, verstelbaar in 3 hoogtes (15 / 20 / 25 cm). Lengte 90/97 cm; breedte 36 cm. Bovenmateriaal in TPR. Gewicht: 3,5 kg. Max. gebruikersgewicht: 120 kg.

AEROBIC STEP

Aerobic Step, in 3 Höhen verstellbar (15 / 20 / 25 cm). Länge 90/97 cm. Breite 36 cm. Obermaterial in TPR. Gewicht: 3,5 kg. Maximales Benutzergewicht: 120 kg.

STEP (MARCHE) POUR AEROBIC

Marche, réglable en 3 hauteurs (15 / 20 / 25 cm). Longueur 90/97 cm; largeur 36 cm. Matériau de la partie supérieure en TPR. Poids : 3,5 kg. Poids max. de l'utilisateur : 120 kg.

14TUSCL270

Spare foot block
14TUSCL271



AEROBIC STEP COMPACT

Very stable step, adjustable in 3 levels. Dimensions: 80 x 30 x 10/15/20 cm. Weight: 3,5 kg. Max. user weight: 100 kg.

AEROBIC STEP COMPACT

Zeer stabiele step, 3 hoogtes. Afmeting 80 x 30 x 10/15/20 cm. Gewicht: 3,5 kg. Max. gebruikersgewicht: 100 kg.

AEROBIC STEP COMPACT

Sehr stabiler Step, verstellbar in 3 Höhen. Maße: 80 x 30 x 10/15/20 cm. Gewicht: 3,5 kg. Maximales Benutzergewicht: 100 kg.

STEP (MARCHE) COMPACT POUR AEROBIC

Marche très stable, 3 hauteurs. Dimensions 80 x 30 x 10/15/20 cm. Poids : 3,5 kg. Poids max. de l'utilisateur : 100 kg.

Prod. code 14TUSCL315



AEROBIC POWER STEP

Improved power step, adjustable in 3 levels. Anti slip surface material. L 108 x W 41 x H 10/15/20 cm.

AEROBIC POWER STEP

Verbeterde step in professionele uitvoering. Instelbaar in 3 hoogtes. Anti-slip laag op de bovenkant van de step. L 108 x B 41 x H 10/15/20 cm.

AEROBIC POWER STEP

Verbesserter Power Step, verstellbar in 3 Stufen. Anti-Rutsch-Oberfläche. L 108 x B 41 x H 10/15/20 cm.

AEROBIC POWER STEP

Power step amélioré, réglable sur 3 niveaux. Matériau de surface antidérapant. L 108 x l 41x H 10/15/20 cm.

Prod. code 14TUSCL390

HAND TRAINING



TUNTURI®

HAND GRIPS

 **HANDGRIP**

 **KNIJPHALTER**

 **HANDTRAINER**

 **HALTER PINCÉE**

Prod. code 14TUSFU141



 **EXERSISE HANDGRIP**

Practical handgrip with steel spring with foam, per set.

 **KNIJPHALTER**

Praktische uitvoering. Stalen veer met foam, per paar.

 **HANDTRAINER**

Praktische Ausführung. Stahlfeder und Schaumstoff, paarweise.

 **HALTER PINCÉE**

Practical handgrip avec ressort acier et poignées mousse. Par paire.

Prod. code 14TUSFU148



 **ADJUSTABLE HANDGRIP**

Define your own tension. Two variations: light and heavy.

 **INSELBARE HANDKNIJPER**

Zelf de perfecte instelling bepalen. In twee variaties: licht en zwaar.

 **VARIABLELER HANDTRAINER**

Stellen Sie selber den gewünschten Widerstand ein. Es gibt zwei Varianten: leicht und schwer.

 **MAIN RÉGALABLE**

Définissez votre propre tension. 2 niveaux de résistance.

Light (5-20 kg) orange
Prod. code 14TUSFU006

Heavy (10-40 kg) gray
Prod. code 14TUSFU007

ADJUSTABLE HAND GRIPS



 **ADJUSTABLE HAND GRIP WITH COUNTER**

Adjustable resistance 10-40 kg. Built-in counter. Comfortable and ergonomic grip.

 **INSELBARE HANDKNIJPER MET TELLER**

Instelbare weerstand 10-40 kg. Ingebouwde teller. Comfortabele en ergonomische grip.

 **VARIABLELER HANDTRAINER MIT ZÄHLER**

Einstellbarer Widerstand 10-40 kg. Eingebauter Zähler. Komfortabler und ergonomischer Griff.

 **POIGNEE REGLABLE AVEC COMPTEUR**

Résistance réglable 10-40 kg. Compteur intégré. Poignée confortable et ergonomique.

Prod. code 14TUSFU197

MAGIC BALL



 **MAGIC BALL**

Wrist trainer.

 Polstrainer.

 Handgelenkstrainer.

 Pour exercices poignées.

Prod. code 14TUSFU149

CORE TRAINING



TUNTURI®

AB WHEELS



PRO EXERCISE WHEEL DELUXE

Heavy duty pro exercise wheel, curved anti slip wheel to easily move sideways. Ergonomic handles for good grip and control. Wheel width 9.1 cm. Dimensions: L 43 x W 21 x H 21 cm.

PRO EXERCISE WHEEL DELUXE

Zwaar uitgerust pro-oefeningswiel, gebogen antislipwiel om gemakkelijk zijdelings te bewegen. Ergonomische handgrepen voor goede grip en controle. Wielbreedte 9,1 cm. Afmetingen: L 43 x B 21 x H 21 cm.

PRO EXERCISE WHEEL DELUXE

Exercise Wheel für besonders starke Beanspruchung, gebogenes Anti-Rutsch-Rad, welches sich leicht auch seitlich bewegen lässt. Ergonomische Griffe für einen sicheren Halt. Radweite 9,1 cm. Dimension L 43 x B 21 x H 21 cm.

PRO EXERCISE WHEEL DELUXE

Roue d'exercice heavy duty Pro, volant arrondi antidérapant pour faciliter les déplacements latéraux. Poignées ergonomiques pour une bonne adhérence et un bon contrôle. Largeur du volant 9,1 cm. Dimensions : L 43 x l 21 x H 21 cm.

Prod. code 14TUSFU305



EXERCISE WHEEL BLACK

18 cm wheel diameter with rubber anti-slip surface. Comfortable soft grip handles.

TRIMWIEL ZWART

18 cm wieldiameter met rubberen anti-slip oppervlak. Comfortabele handgrepen met zachte greep.

ÜBUNGSRAD SCHWARZ

18 cm Raddurchmesser mit rutschfester Gummioberfläche. Bequeme Griffe mit weichem Griff.

ROUE D'EXERCICE NOIR

Diamètre de la roue 18 cm, avec surface antidérapante en caoutchouc. Poignées soft grip confortables.

Prod. code 14TUSFU198



DOUBLE EXERCISE WHEEL DELUXE

PVC with foam hand grips, kneematt included.

DUBBEL TRIMWIEL DELUXE

PVC met foam handgrepen, inclusief kniematje.

ÜBUNGSRAD DELUXE

PVC mit Schaum Handgriffen. Schaumstoffmatte enthalten.

DE LUXE DE LA ROUE D'EXERCICE

PVC avec gripps mousse pour les mains, kneematt inclus.

Prod. code 14TUSFU270



DOUBLE EXERCISE WHEEL

DUBBEL TRIMWIEL

ÜBUNGSRAD

DE LA ROUE D'EXERCICE

Prod. code 14TUSCL245



EXERCISE WHEEL DELUXE WITH NBR KNEE PAD

TRIMWIEL DELUXE MET NBR MAT

AB ROLLER DELUXE MIT KNIEMATTE

ROUE ABDOMINALE DE LUXE AVEC TAPIS NBR

Prod. code 14TUSFU194

AB TRAINERS



AB-SHAPER PRO

🇬🇧 Solid mat included. Foldable.

🇳🇱 Inclusief vaste mat. Opvouwbaar.

🇩🇪 Mit fester Matte und Kissen. Klappbar.

🇫🇷 Tapis solide inclus. Pliable.

Prod. code 14TUSFU164



POWER ROLLER

🇬🇧 AB-trainer with adjustable head cushion. Colour: Black / grey.

🇳🇱 Buiktrainer met verstelbaar hoofdkussen. Kleur: zwart / grijs.

🇩🇪 Bauchtrainer mit verstellbarer Kopfstütze. Farbe: Schwarz/Grau.

🇫🇷 Power Roller avec coussin de tête réglable. Couleur : noir/gris.

Prod. code 14TUSFU105



AB CORE EXERCISER MAT

Contoured design fits the natural curve of the back. Ideal to provide support during crunches, sit-ups, and other similar exercises. Firm foam cushion. Durable PU leather material. Wipe clean. One size fits all. Dimensions: 38 x 30 x 7 cm.

BUIKSPIER OEFENINGEN MAT

Afgerond ontwerp past op de natuurlijke vorm van de rug. Ideaal om ondersteuning te bieden tijdens crunches, sit-ups, en andere soortgelijke oefeningen. Stevig foam kussen. Duurzaam PU-leer materiaal. Gemakkelijk schoonhouden. One size fits all. Afmetingen: 38 x 30 x 7 cm.

MATTE FÜR BAUCHMUSKELN ÜBUNGEN

Abgerundetes Design welches sich an die natürliche Form der Wirbelsäule anpasst. Somit ideal zur Unterstützung bei Crunches, Sit-Ups und ähnlichen Übungen. Starkes und dauerhaftes PU überzogenes Schaumkissen, welches einfach zu reinigen ist. In der Einheitsgröße: 38 x 30 x 7 cm.

LES EXERCICES ABDOMINAUX MAT

Conception Arrondi correspond à la forme naturelle de la colonne vertébrale. Idéal pour offrir un soutien au cours des craquements, des sit-ups et autres exercices similaires. Oreiller de mousse ferme. Matériel en cuir PU durable. Nettoyage facile. Taille unique. Dimensions: 38 x 30 x 7 cm.

Prod. code 14TUSCF034



AB-TRAINER

🇬🇧 AB-trainer with foam armrests. Color: Black/grey. Dimensions: 71 x 73 x 71 cm.

🇳🇱 Buikspiertrainer met foam armsteun. Kleur: Zwart/grijs. Afmeting: 71 x 73 x 71 cm.

🇩🇪 Bauchmuskeltrainer mit Armstütze aus Schaumstoff. Farbe: Schwarz/Grau. Maße: 71 x 73 x 71 cm.

🇫🇷 Ab-formateur avec accoudoirs en mousse. Couleur : noir/gris. Dimensions: 71 x 73 x 71 cm.

Prod. code 14TUSFU163

HULA HOOPS



FITNESS HULA HOOP

Weighted hula hoop, foam padded with wave design. Easy to assemble with 6 assembly points. Diameter: 100 cm.

FITNESS HULA HOOP

Verzwaarde hula hoop, zachte toplaag met golf ontwerp. Eenvoudig te monteren met 6 losse delen. Diameter: 100 cm.

FITNESS HULA HOOP

Beschwerter Hula Hoop Ring mit Schaumstoffpolster und Wave-Design. Einfache zusammensteckbar aus 6 einzelnen Teilen. Durchmesser: 100 cm.

FITNESS HULA HOOP

Hula Hoop cerceau lesté, mousse rembourrée avec design wave. Facile à assembler avec 6 pièces détachées. Diamètre : 100 cm.

1.2 kg: 14TUSFU188 1.5 kg: 14TUSFU275 1.8 kg: 14TUSFU276

ATTRIBUTES



INVERSION BOOTS

With sturdy padding.

HANGSCHOENEN

Met stevige polstering.

HÄNGESCHUHE

Mit Stabieler Polsterung.

INVERSION CHAUSSURES

Avec rembourrage solide.

Prod. code 14TUSCL241



BODYWEIGHT TRAINING



TUNTURI®



🇬🇧 PARALLETES - HIGH

Set of two multifunctional bars. Size: L 59 x W 37 x H 72 cm. Weight: 3.9 kg each. Maximum weight load: 150 kg.

🇳🇱 PARALLETES - HOOG

Set van twee multifunctionele bars. Afmeting: L 59 x B 37 x H 72 cm. Gewicht: 3,9 kg per stuk. Maximaal belastbaar gewicht: 150 kg.

🇩🇪 PARALLETES - HOCH

Set aus zwei Multifunktions-Stangen. Maße: L 59 x B 37 x H 72 cm. Gewicht: Je 3,9 kg. Maximale Gewichtsbelastung: 150 kg.

🇫🇷 PARALLETES - HIGH

Ensemble de deux barres polyvalentes. Taille : L 59 x l 37 x H 72 cm. Poids : 3,9 kg chacune Charge maximale : 150 kg.

Prod. code 14TUSFU307

PULL-UP BARS



🇬🇧 PRO PULL UP BAR

Wall Connect, assembly size: 152 x 41 x 38 cm, grip 28 mm, includes a fixing set with dynabolts. Maximum user weight 300 kg.

🇳🇱 PRO PULL UP BAR

Wall Connect, montagemaat: 152 x 41 x 38 cm, greep 28 mm, inclusief een bevestigingsset met keilbouten. Maximaal gebruikersgewicht 300 kg.

🇩🇪 PROFESSIONELLE KLIMMZUGSTANGE

Zur Wandmontage, Abmessung in montiertem Zustand 152 x 41 x 38 cm, Stangendurchmesser 28 mm, inklusive Befestigungssatz mit Schrauben. Maximales Nutzergewicht 300 kg.

🇫🇷 BARRE PRO PULL UP

Connexion murale, taille hors tout : 152 x 41 x 38cm, poignée 28 mm, avec jeu de fixation avec Dynabolts. Poids maximum de l'utilisateur 300 kg.

Prod. code 14TUSCF085

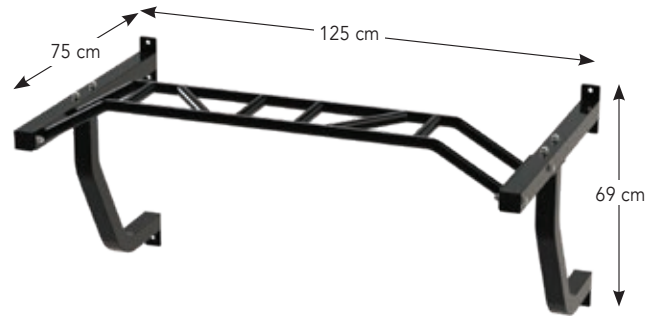

🇬🇧 MULTI GRIP PULL-UP BAR

This wall mounted pull-up bar features multiple hand grip positions for closed, wide angle and hammer grip. Maximum user weight 135kg.

🇳🇱 MULTI GRIP PULL-UP BAR

Deze muur gemonteerde pull-up bar beschikt over meerdere handgreep posities voor gesloten, groothoek en hamer grip. Maximaal gewicht gebruiker 135 kg.

🇩🇪 MULTI GRIP PULL-UP BAR

Diese Wand Pull-Up-Bar verfügt über mehrere Griffpositionen für Geschlossene Griffe, Weitwinkel- und Hammergriff. Maximales Benutzergewicht 135kg.

🇫🇷 MULTI GRIP PULL-UP BAR

Cette barre de pull-up mural dispose de plusieurs positions de préhension de la main pour fermée, grand angle et d'un marteau poignée. 135 kg de poids maximum de l'utilisateur.

Prod. code 14TUSCF022



🇬🇧 CHINNING BAR

Suitable for wall or ceiling attachment. Width: 120 cm, depth: 38 cm. Max. user weight: 120 kg.

🇳🇱 OPTREKSTANG

Geschikt voor wand- of plafondbevestiging. Breedte: 120 cm, diepte: 38 cm. Max. gebruikersgewicht: 120 kg.

🇩🇪 KLIMMZUGSTANGE

Für Wand- oder Deckenbefestigung geeignet. Breite: 120 cm. Tiefe: 38 cm. Maximales Benutzergewicht: 120 kg.

🇫🇷 BAR PULL UP

Convient pour montage mural ou fixation au plafond. Largeur: 120 cm, Profondeur: 38 cm. Poids utilisateur maximum: 120 kg.

Prod. code 14TUSCL238



🇬🇧 DOOR-WAY CHINNING BAR (up to 100 KG)

Adjustable from 68 - 103 cm. Color: Chrome.

🇳🇱 DEURREKSTOK (belastbaar tot 100 kg)

Verstelbaar van 68 - 103 cm. Kleur: Chroom.

🇩🇪 KLIMMZUGSTANGE (TÜR) (bis zu 100 KG)

Verstellbar von 68 - 103 cm. Farbe: Chrom.

🇫🇷 PORTE-WAY CHINNING BAR (jusqu'à 100 KG)

Réglable de 68 - 103 cm. Couleur : Chrome.

Prod. code 14TUSFU145

PUSH-UP BARS



ROTATING PUSH UP STANDS
PVC with lock button. Per set.

ROTERENDE OPDRUKSTEUNEN
PVC met vergrendelingsknop. Per paar.

ROTIERENDE LIEGESTÜTZGRIFFE
PVC mit Tastensperre. Paarweise.

PUSH UP BARS ROULANT
PVC avec le bouton de verrouillage. Par paire.

Prod. code 14TUSFU271



PUSH-UP BARS
PVC, per set. Color: Green/Black.

OPDRUKSTEUNEN
Kunststof, per paar. Kleur: Groen/Zwart.

LIEGESTÜTZGRIFFE
Kunststoff, paarweise. Farbe: Grün/Schwarz.

PUSH-UP BARS
PVC, par paire, couleur Verte/Noire.

Prod. code 14TUSFU121



PUSH-UP BARS
Metal, per set. Color: Black/grey.

OPDRUKSTEUNEN
Metaal, per paar. Kleur: Zwart /grijs.

LIEGESTÜTZGRIFFE
Metall, paarweise. Farbe: Schwarz/Grau.

PUSH-UP BARS
Métal, par paire. Couleur gris / noir.

Prod. code 14TUSFU140

DOOR TRAINERS

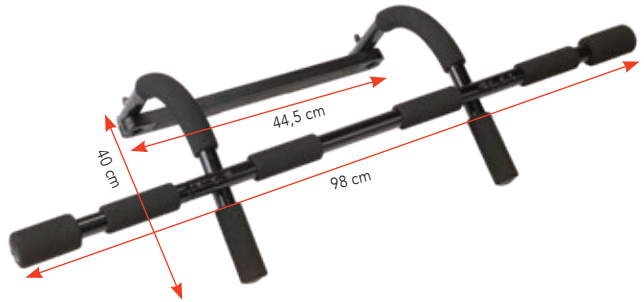

MULTIFUNCTIONAL DOOR GYM
Without any damage easy to mount between the posts and remove after training.

MULTIFUNCTIONELE DEURTRAINER
Zonder beschadigingen makkelijk tussen het kozijn te plaatsen en na training te verwijderen.

MULTIFUNCTIONALES TÜRRECK
Ohne Beschädigung auf den Rahmen hängen und nach dem Training einfach wieder zu entfernen.

MULTIFONCTION GYM DE PORTE
Sans aucun dommage facile à monter entre les messages et supprimer après la formation.

Art.code 14TUSFU245

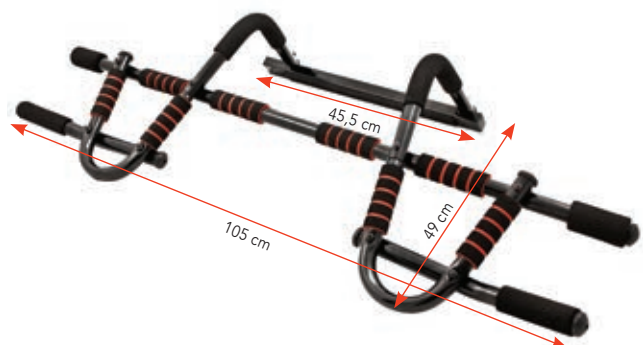
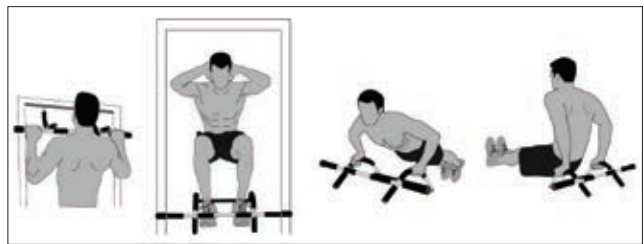

TUNTURI MULTIFUNCTIONAL DOOR GYM DELUXE
Without any damage easy to mount between the posts and remove after training.

TUNTURI MULTIFUNCTIONELE DEURTRAINER DELUXE
Zonder beschadigingen makkelijk tussen het kozijn te plaatsen en na training te verwijderen.

TUNTURI MULTIFUNCTIONELLES TÜRRECK DELUXE
Ohne Beschädigung auf den Rahmen hängen und nach dem Training einfach wieder zu entfernen.

TUNTURI MULTIFONCTION GYM DE PORTE DELUXE
Sans aucun dommage facile à monter entre les messages et supprimer après la formation.

Art.code 14TUSFU247

SKIPPING ROPES

TUNTURI®

WEIGHTED SKIPPING ROPES



PRO WEIGHTED STEEL SKIPPING ROPE

Weighted (removable 180 gr) with ergonomic sweatband handles, PVC coated steel cable (300 cm).

PRO VERZWAARD STAAL SPRINGTOUW

Verzwaard (verwijderbaar 180 gr) met ergonomische zweetbandgrepen, PVC gecoate staalkabel (300 cm).

PROFI STAHLSPRINGSEIL MIT GRIFFEN

Aufbalastiert (entfernbar 180 gr) mit ergonomischen Griffen, PVC beschichtetes Stahl Kabel (300 cm).

CORDE A SAUTER PRO WEIGHTED STEEL

Letée (180 gr amovibles) avec poignées antitranspiration ergonomiques et câble d'acier gainé de PVC (300 cm).

Prod. code 14TUSCF087



STEEL SKIPPING ROPE WITH EXTRA WEIGHTS

Easy to shorten. PVC coated steel cable. Weight 250 grams, additional weights 2 x 100 grams. Colour: black / transparent, length 280 cm.

STAAL SPRINGTOUW MET EXTRA GEWICHTEN

Eenvoudig in te korten. PVC gecoate staalkabel. Gewicht 250 gram, extra gewichten 2 x 100 gram. Kleur : zwart / transparant, lengte 280 cm.

STEEL JUMP ROPE MIT ZUSATZGEWICHTEN

Leicht zu verkürzen. PVC-beschichtetes Stahlseil. Gewicht 250 Gramm, Zusatzgewichte 2 x 100 Gramm. Farbe: schwarz / transparent, Länge 280 cm.

CORDE À SAUTER ACIER AVEC POIDS SUPPLÉMENTAIRES

Facile à raccourcir. Câble en acier revêtu de PVC. Poids 250 grammes, le poids supplémentaire de 2 x 100 g. Couleur : noir / transparent, longueur 280 cm.

Prod. code 14TUSFU177

STEEL SKIPPING ROPES



ADJUSTABLE SKIPPING ROPE WITH BEARINGS

With bearings and adjustable steel cable (max 300 cm).

VERSTELBAAR SPRINGTOUW MET LAGERS

Met lagers en verstelbare stalen kabel (max. 300 cm).

EINSTELLBARES SPRINGSEIL MIT KUGELLAGERN

Mit Kugellagern und verstellbarem Stahlseil (max. 300 cm).

CORDE A SAUTER REGLABLE AVEC ROULEMENTS

Avec roulements et câble d'acier et câble en acier réglable (max. 300cm).

Alu Handle

Prod. code 14TUSCF099

PVC Handle

Prod. code 14TUSCF100

NYLON SKIPPING ROPES



NYLON SKIPPING ROPE

Nylon with wooden grips. Length: 280 cm.

NYLON SPRINGTOUW

Nylon met houten handgrepen. Lengte: 280 cm.

NYLON SPRINGSEIL, EASY

Nylon mit Handgriffen aus Holz. Länge: 280 cm.

NYLON CORDE À SAUTER

En nylon avec poignées en bois. Longueur 280 cm.

Prod. code 14TUSFU159

SPEED SKIPPING ROPES



PRO ADJUSTABLE SPEED ROPE

The self lock system allows the rope to be quickly adjusted to the desired length. The ball bearings rotate 360 degrees for a fast and smooth turning speed. Length: 280 cm. Carry case included.



PRO VERSTELBAAR SPRINGTOUW

Snel op lengte te maken met behulp van het self lock systeem. De kogellagers draaien 360 graden en zorgen voor snelle en soepele draaisnelheden. Lengte: 280 cm. Inclusief draagtas.

PROFI-SEIL MIT EINSTELLBARER GESCHWINDIGKEIT

Das Selbstverriegelungssystem ermöglicht die schnelle Einstellung des Seils auf die gewünschte Länge. Die Kugellager rotieren um 360 Grad für eine schnelle und gleichmäßige Drehgeschwindigkeit. Länge: 280 cm. Mit Transportkoffer.

CORDE À SAUTER RÉGLABLE PRO

Le système de verrouillage automatique permet de régler rapidement la corde à la longueur souhaitée. Les roulements à billes pivotent à 360 degrés pour une vitesse de rotation rapide et régulière. Longueur : 280 cm. Boîtier de transport fourni.

Prod. code 14TUSFU313



SPEED SKIPPING ROPE

Length: 280 cm. Material: P VC. Color: Black.

SPEED SPRINGTOUW

Lengte: 280 cm. Materiaal: PVC. Kleur: Zwart.

SPEED SPRINGSEIL

Länge: 280 cm. Material: PVC. Farbe: Schwarz.

SPEED CORDE À SAUTER

Longueur : 280 cm. En PVC. Couleur : Noir.

Prod. code 14TUSFU165



TUBE SKIPPING ROPE

Foam covered grips with ball bearings. Color: Black. Length: 275 cm.

TUBING SPRINGTOUW

Springtouw met schuimrubber bedekte handgrepen en kogellagers. Kleur: Zwart. Lengte: 275 cm.

TUBE SPRINGSEIL

Springseil mit Schaumstoffgriffen und Kugellager. Schwarz. Länge: 275 cm.

TUBE CORDE À SAUTER

Poignées sur roulements. Noir. Longueur 275 cm.

Prod. code 14TUSFU143



STEEL SKIPPING ROPE

With PVC coated steel cable, foam grips and ball bearings. Color: Black/transparent. Length: 275 cm.

STALEN SPRINGTOUW

Met PVC gecoate staalkabel, foam handgrepen en kogellagers. Kleur: Zwart/transparant. Lengte: 275 cm.

STAHL SPRINGSEIL

Stahlkabel mit PVC-Beschichtung, Schaumstoff-Handgriffe mit Kugellager. Farbe: Schwarz/Transparent. Länge: 275 cm.

CORDE À SAUTER ACIER

En câble acier gainé de PVC. Poignées sur roulement. Longueur 275 cm.

Prod. code 14TUSFU106

SPEED SKIPPING ROPE

Transparent "speed" skipping rope in case. Material: PVC. Colors: assorted (12 pieces).

SPEED SPRINGTOUW

Transparant "speed" springtouw in koker. Materiaal: PVC. Kleuren: assorti (12 stuks).

SPEED SPRINGSEIL

Transparantes "Speed"-Springseil in Behälter. Material: PVC. Farben: verschiedene (12 Stück).

SPEED CORDE À SAUTER

Corde à sauter transparente. En PVC. Couleur assortie (12 pièces).

Prod. code 14TUSFU158



ADJUSTABLE SKIPPING ROPE

Steel cable, easy to adjust in length. Max length: 300 cm.

VERSTELBAAR SPRINGTOUW

Stalen kabel, eenvoudig aan te passen in lengte. Max lengte: 300 cm.

EINSTELLBARES SPRINGSEIL

Stahlkabel, einfach zu in der Länge anzupassen. Max Länge: 300 cm.

CORDE À SAUTER RÉGLABLE

Câble en acier, facile à régler en longueur. Longueur max: 300 cm.

Black	Blue	Green	Red
14TUSFU180	14TUSFU181	14TUSFU182	14TUSFU183

SKIPPING ROPES WITH COUNTER



🇬🇧 DIGITAL SKIPPING ROPE WITH COUNTER

Lcd display with: jumps counter, exercise length, calories burned, fat reduced and clock function. Easy rope length adjustment.

🇳🇱 DIGITAAL SPRINGTOUW MET TELLER

Lcd display met: sprongen teller, training lengte, calorieën verbrand, vet gereduceerd en klok functie. Touw is makkelijk in lengte te verstellen.

🇩🇪 DIGITALES SPRINGSEIL MIT ZÄHLER

LCD-Display mit: Sprung Zähler, Übungslänge, Anzahl verbrannter Kalorien, Fett Reduktion und Uhr. Einfache Seillängeneinstellung.

🇫🇷 SAUTER NUMÉRIQUE CORDE AVEC COMPTEUR

Affichage LCD avec : saute compteur, durée de l'exercice, calories brûlées, réduite la graisse et fonction d'horloge. Réglage de longueur de corde facile.

Prod. code 14TUSFU189



🇬🇧 SKIPPING ROPE WITH COUNTER

Tube skipping rope with easy read counter from 0-999. Color: Green/Gray. Rope length: 300 cm.

🇳🇱 SPRINGTOUW MET TELLER

Tube springtouw met makkelijk te lezen teller 0-999. Kleur: Groen/grijs. Lengte: 300 cm.

🇩🇪 SPRINGSEIL MIT ZÄHLER

Springseil mit einfachen Sprungzähler 0-999. Farbe: grün/grau. Seillänge: 300 cm.

🇫🇷 CORDE À SAUTER AVEC COMPTEUR

Corde à sauter avec facile compteur de lecture 0-999. Couleur : vert/gris. Longueur de corde: 300 cm.

Prod. code 14TUSFU187

LEATHER SKIPPING ROPES



🇬🇧 LEATHER SKIPPING ROPE

Leather, with wooden handles and bearings. Color: Leather/plain. 260 cm.

🇳🇱 LEDER SPRINGTOUW

Leder, met houten handgrepen en kogellagers. Kleur: Leder/blank. 260 cm.

🇩🇪 LEDER SPRINGSEIL

Lederseil mit Handgriffen aus Holz und integrierten Kugellagern. Farbe: Leder und Holz unlackiert. Länge 260 cm.

🇫🇷 CORDE À SAUTER CUIR

Cuir, poignées bois sur roulement. 260 cm.

Prod. code 14TUSFU167



🇬🇧 LEATHER SKIPPING ROPE, PRO

Leather, with weighted wooden handles and bearings. Color: Leather/Plain. Length: 275 cm. Weight: 0.5 kg.

🇳🇱 LEDER SPRINGTOUW, PRO

Leder, met verzwaarde houten handgrepen en kogellagers. Kleur: Leder/blank. Lengte: 275 cm. Gewicht: 0,5 kg.

🇩🇪 LEDER SPRINGSEIL PRO

Lederseil, mit schwer ausgeführten Handgriffen aus Holz und integrierten Kugellagern. Farbe: Leder und Holz unlackiert. Länge: 275 cm. Gewicht: 0,5 kg.

🇫🇷 CORDE À SAUTER CUIR, PRO

Cuir, avec poignées en bois pondérés et roulements. Longueur 275 cm. Poids 0,5 kg.

Prod. code 14TUSFU166

FIT BOXING



TUNTURI®

FREE STAND PUNCH BAGS

FREE STAND BOXING BAG

Colour: Black. Size: 175 x 45 cm.
Base needs to be filled with sand.

VRIJSTAANDE BOKSZUIJL

Kleur: Zwart. Maten: 175 x 45 cm.
Voet te vullen met zand.

FREI BOXSTÄNDER

Farbe: Schwarz. Maße: 175 x 45 cm.
Basis mit Sand auffüllbar.

COLONNE DE BOXE LIBRE

Couleur: Noir. Dimensions : 175 x 45 cm.
Socle à remplir de sable.

Prod. code 14TUSBO073



FREE STAND PUNCH BAG

Base needs to be filled with sand or water.
Colour: Black. Product dimensions: L 67 x W 67 x H 180 cm. Dimensions footstand: L 67 x W 67 x H 38 cm. Dimensions punch bag: L 38 x W 38 x H 140 cm.

VRIJSTAANDE BOKSPAAL

Basis moet worden gevuld met zand of water. Kleur: zwart. Afmetingen van het product: L 67 x B 67 x H 180 cm. Afmetingen voetstatief: L 67 x B 67 x H 38 cm. Afmetingen bokszak: L 38 x B 38 x H 140 cm.

FREISTEHENDER PUNCH BAG

Standfuss muss mit Wasser oder Sand gefüllt werden, Farbe Schwarz, Produktdimensionen: L 67 x B 67 x H 180 cm. Dimensionen Standfuss: L 67 x B 67 x H 38 cm. Dimensionen Boxsack: L 38 x B 38 x H 140 cm.

PUNCHING BAG SUR PIED

La base doit être remplie de sable ou d'eau. Couleur : Noir
Dimensions du produit : L 67 x l 67 x H 180 cm. Dimensions du pied : L 67 x l 67 x H 38 cm. Dimensions du punching bag : L 38 x l 38 x H 140 cm.

Prod. code 14TUSBO096



SLAM MAN

The Tunturi Slam Man is a reaction trainer, for boxing and martial arts. With 15 computerized programs (5 x 3 different levels of difficulty) and a variable height of 162 cm, 173 cm and 183 cm. Assembled dimensions: L 47 x W 41 x H 183 cm.

De Tunturi Slam Man is een reactietrainer, voor boks- en vechtsport training. Met 15 computerprogramma's (5 x 3 verschillende moeilijkheidsniveaus) en een hoogte die is in te stellen op 162 cm, 173 cm of 183 cm. Afmetingen na montage: L 47 x B 41 x H 183 cm.

Der Tunturi Slam Man ist ein Reaktionstrainer, der sich perfekt für das Boxen und für Kampfsportarten eignet. Mit 15 computergestützten Programmen (5 x 3 verschiedenen Schwierigkeitsstufen) und unterschiedlichen Höhen von 162 cm, 173 cm und 183 cm. Abmessungen im montierten Zustand: L 47 x B 41 x H 183 cm.

Le Tunturi Slam Man est un appareil d'entraînement à la réaction, pour la boxe et les arts martiaux. Avec 15 programmes informatisés (5 x 3 niveaux différents de difficulté) et une hauteur variable de 162 cm, 173 cm et 183 cm. Dimensions assemblé : L 47 x l 41 x H 183 cm.

Prod. code 14TUSBO081

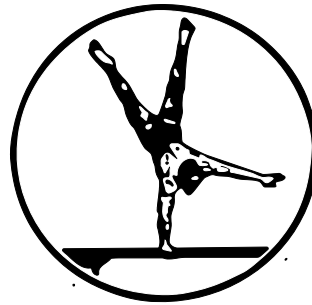

FREE STAND SPEEDBALL

Ideal for working on coordination, speed and responsiveness. The base needs to be filled with sand. L 50 x W 50 x H 128 - 158 cm. Weight: 5,5 kg.

VRIJSTAANDE SPEEDBALL

Ideaal voor het trainen van coördinatie, snelheid en reactievermogen. De basis dient te worden gevuld met zand. L 50 x B 50 x H 128 - 158 cm. Gewicht: 5,5 kg.

FREISTEHENDER PUNCHINGBALL

Ideal für die Verbesserung von Koordination, Geschwindigkeit und Reaktionsfähigkeit. Der Standfuß muss mit Sand gefüllt werden. L 50 x B 50 x H 128 - 158 cm. Gewicht: 5,5 kg.

SPEEDBALL AUTONOME

Idéal pour travailler la coordination, la vitesse et la réactivité. La base doit être remplie de sable. L 50 x l 50 x H 128 - 158 cm. Poids : 5,5 kg.

Prod. code 14TUSBO108



BOXING BAGS



BOXING BAG BISONYL

Chain included. Sizes: 70 - 180 cm.
Color: black.

BOKSZAK BISONYL

Incl. ketting. Maten: 70 - 180 cm. Kleur: zwart.

BOXSÄCKE BISONYL

Mit Kette. Größe: 70 - 180 cm. Farbe: Schwarz.

SAC DE BOXE BISONYL

Comprenant la chaîne. Tailles: 70 - 180 cm. Couleur: noir.

WITH LOGO

70 cm – 11 kg 14TUSBO110	80 cm – 23.1 kg 14TUSBO111	100 cm – 28.7 kg 14TUSBO112
-----------------------------	-------------------------------	--------------------------------

120 cm – 40 kg 14TUSBO113	150 cm – 52 kg 14TUSBO114	180 cm – 61 kg 14TUSBO115
------------------------------	------------------------------	------------------------------

WITHOUT LOGO

70 cm – 11 kg 14TUSBO067	80 cm – 23.1 kg 14TUSBO068	100 cm – 28.7 kg 14TUSBO069
-----------------------------	-------------------------------	--------------------------------

120 cm – 40 kg 14TUSBO070	150 cm – 52 kg 14TUSBO071	180 cm – 61 kg 14TUSBO072
------------------------------	------------------------------	------------------------------

AQUA BOXING BAG

The filling of water ensures equal firmness, a stable hanging position and it absorbs punches while reducing pressure on joints. Includes hanging system and air pump.

AQUA BOKSZAK

De vulling van water zorgt voor een gelijkmatige hardheid, een stabiele hangpositie en het absorbeert stoten waardoor gewrichten minder worden belast. Inclusief ophangstelsel en pomp.

AQUA-BOXSACK

Die Wasserfüllung sorgt für gleichmäßige Festigkeit, eine stabile Aufhängung und Stoßdämpfung, während sie den Druck auf die Gelenke reduziert. Mit Aufhängesystem und Luftpumpe.

SAC DE FRAPPE À EAU

L'eau dans le sac assure une fermeté égale, une position de suspension stable. Le sac absorbe les coups tout en réduisant la pression sur les articulations. Avec système de suspension et pompe à air.

100 cm
Weight: 4 kg (empty) / 30 kg (with water)
14TUSBO106

150 cm
Weight: 6 kg (empty) / 50 kg (with water)
14TUSBO107



SPEEDBALLS



SPEEDBALL BOARD

Plastic swivel included.

SPEEDBALBORD

Met kunststof wartel.

SPEEDBALL-PLATTFORM

Mit Kunststoff Drehwirbel.

PLATEFORME DE SPEEDBALL

Avec sangle en cuir synthétique.

Prod. code 14TUSBO054

DOUBLE END BALL Ø 24 CM

Synthetic leather, traditional 8-part shape. Including cables. Color: Black.

DOUBLE END BALL Ø 24 CM

Synthetisch leder, traditionaal 8 delige vorm. Inclusief kabels. Kleur: Zwart.

DOPPELEND-BALL Ø 24 CM

Kunstleder, traditionelle 8-teilige Form. Inklusiv Seile. Farbe: Schwarz.

DOUBLE END BALL Ø 24 CM

Cuir synthétique, forme traditionnelle en 8 parties. Comprenant les câbles. Couleur : Noir.

Prod. code 14TUSBO052



SPEEDBALL Ø 17 CM

Black leather.

BOKSPEER Ø 17 CM

Zwart leder.

BOXBIRNE Ø 17 CM

Schwarzes Leder.

SPEEDBALL Ø 17 CM

Noir, cuir.

Prod. code 14TUSBO053



SWIVEL

Chrome-plated with ball bearing.

WARTEL

Verchromd met kogellager.

WIRBEL

Verchromt mit Kugellager.

SANGLE

Chromée avec roulement à billes.

Prod. code 14TUSBO056

BOXING ACCESSORIES



BOXING GLOVE ALLROUND
High quality PU glove with long cuff.

BOXHANDSCHOEN ALLROUND
Hoge kwaliteit PU bokshandschoen met lange manchet.

BOXHANSCHUHE ALLROUND
Aus hochwertigem PU-Material. Breiter Klettverschluss für mehr Stabilität der Handgelenke.

GANTS DE BOXE ALLROUND
Gant de boxe en PU de grande qualité avec manchette longue.

10 oz	12 oz	14 oz	16 oz
14TUSBO011	14TUSBO012	14TUSBO013	14TUSBO014



BOXING INNER GLOVES
One size. Color: black.

BINNEN-BOXHANDSCHOENEN
1 Maat. Kleur: zwart.

INNEN BOXHANDSCHUHE
1 Größe. Farbe: Schwarz.

GANTS DE BOXE INTERIEURS
1 Taille. Couleur: noir.

Prod. code 14TUSBO051

COTTON SHINGUARDS
Very lightweight and easy to wear. Cotton with foam filling, pre-formed, and strong velcro elastic straps.

KATOENEN SCHEENBESCHERMERS
Zeer licht en gemakkelijk te dragen. Katoen met schuimvulling, voor gevormd, en sterke klittenband elastische banden.

BAUMWOLLE SCHIENBEINSCHÜTZER
Sehr leicht und einfach zu tragen. Baumwolle mit Schaumstofffüllung, vorgeformtes Design, und starkem Klettverschluss sowie elastischen Bändern.

COTON JAMBIERES
Très léger et facile à porter. Coton avec garnissage en mousse, pré-formé et sangles élastiques velcro fortes.

XXS - 28.5 cm*
14TUSBO088

XS - 29 cm*
14TUSBO087

S - 31.5 cm*
14TUSBO082

M - 34.5 cm*
14TUSBO083

L - 35.5 cm*
14TUSBO084

XL - 36.5 cm*
14TUSBO085

* Length of the shin



COACHING MITT
Per pair. High quality PU material.

COACHING MITT
Per paar. Hoge kwaliteit PU materiaal.

TRAINERPRATZEN
Lieferung paarweise. Material: PU.

MITAINE D'ENTRAINEUR
Livrées par paire.
Matériau : PU.

Prod. code 14TUSBO033



HEAD GUARD

High quality PU material, padded, chin and cheekbone protection, individual adjustable.

HOOFDBESCHERMER

Hoge kwaliteit PU materiaal, gevuld, kin/kaak protectie, individueel verstelbaar.

KOPFSCHUTZ

PU-Material, gefüllt, Kinn-/Kieferschutz, individuell verstellbar.

PROTECTION DE LA TÊTE

PU, rembourré, protection du menton/de la mâchoire, réglage individuel.

S/M
14TUSBO036

L/XL
14TUSBO037

MATS

PUZZLE MAT, 1 X 1 METER

Puzzle mat. Thickness 2 cm. Density 45. Reversible.



KARATEMAT 1 X 1 METER

Puzzelstukken mat. Dikte 2 cm. Hardheid 45. Dubbelzijdig te gebruiken.

KARATEMATTE 1 X 1 METER

Matte aus Puzzlestücken. 2 cm dick. Härte 45. Beidseitig verwendbar.

TAPIS DE KARATE 1 X 1 METRE

Tapis à pièces de puzzle. Epaisseur 2 cm. Solidité 45. S'utilise des deux côtés.

Red/black
14TUSMA013

Red/green
14TUSMA014

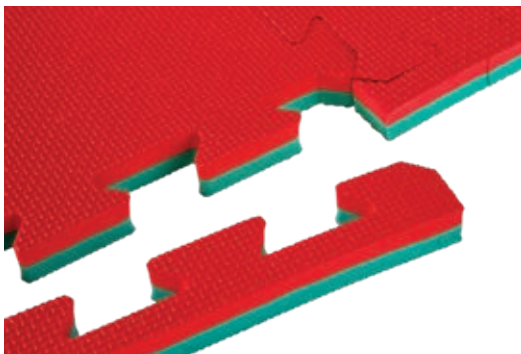

SUSPENSION SYSTEM

PUNCH BAG WALL SUPPORT

Length: 70 cm. Incl. mounting material. Only for home use.

BOKSZAK MUURSTEUN

Lengte: 70 cm. Incl. bevestigingsmateriaal. Alleen voor thuisgebruik.

BOXSACK WANDBEFESTIGUNG

Länge: 70 cm. Inkl. Befestigungsmaterial. Nur für den Heimgebrauch.

SUPPORT MURAL POUR SAC DE BOXE

Longueur: 70 cm. Comprenant le matériel de fixation. Seulement pour un usage domestique.

Prod. code 14TUSBO076



HEAVY PUNCHBAG WALL HOOK

Main tube is 50x2mm, max punching bag weight is 100kg, including fixing set (8 dynabolts).

HEAVY PUNCHBAG MUURHAAK

Hoofdbuis is 50x2mm. Max bokszakgewicht is 100kg, inclusief bevestigingsset (8 keilbouten).

WANDBEFESTIGUNG FÜR SCHWERE BOXSÄCKE

Hauptrohr ist 50x50 mm mit 2mm Wandstärke, max. Gewicht des Boxsacks beträgt 100kg, inkl. Montageset (8 Schrauben).

CROCHET MURAL POUR PUNCHING BAG LOURD

Le tube principal mesure 50x2 mm, le poids max. du punching bag est de 100 kg, y compris fixations (8 Dynabolts).



Art. code 14TUSCF086



PUNCH BAG CEILING RING

BOKSZAK PLAFONDRING

BOXSACK-HAKEN FÜR DECKE

CROCHET DE SAC DE BOXE CEILING

Prod. code 14TUSBO075



BOXING BAG SPRING

Heavy use boxing bag spring (max 100 kg).

BOKSZAK OPHANGVEER

Zware uitvoering (max 100 kg).

AUFHÄNGFEDER FÜR BOXSÄCKE

Schwere Ausführung (max 100 kg).

RESSORT DE SAC DE BOXE

Version lourde (max 100 kg).

Prod. code 14TUSBO095



CHAIN SET

Swivel included.

KETTINGSET

Met wartel.

KETTENSET

Mit Wirbel.

ENSEMBLE DE CHAINES

Avec sangle

Prod. code 14TUSBO086



BOTTLES



SPORT BOTTLES

WATER BOTTLE DELUXE

Luxury water bottle with straw for easy drinking. Screw top lid. Flip up straw spout carry handle. BPA free. Capacity: 600 ml.

WATERFLES DELUXE

Luxe waterfles met rietje om gemakkelijk te drinken. Dop met schroefsluiting. De fles is afsluitbaar door het rietje dicht te klikken. BPA vrij. Capaciteit: 600 ml.

WATER BOTTLE DELUXE

Luxuriöse Wasserflasche mit Strohalm, welcher eine einfache Nutzung ermöglicht. Schraubverschluss & Tragegriff. BPA frei. Füllmenge: 600 ml.

BIDON D'EAU DELUXE

Bidon de luxe avec paille pour boire plus facilement. Bouchon vissable. Poignée de transport avec orifice pour paille rabattable. Sans bisphénol A. Capacité: 600 ml.

Prod. code 14TUSTE148



SPORTS BOTTLE

Volume: 800 ml. Color: transparent

SPORT BIDON

Inhoud: 800 ml. Kleur: Transparant

SPORTFLASCHE

Inhalt: 800 ml. Farbe: transparent

BOUTEILLE SPORT

Content : 800 ml. Couleur : transparent

Prod. code 14TUSTE102



🇬🇧 BOTTLE RACK
Foldable. For 8 bottles.

🇳🇱 BIDON DRAAGREK
Opklapbaar. Voor 8 bidons.

🇩🇪 FLASCHE RACK
Zusammenklappbar.
Für 8 Flaschen.

🇫🇷 BOUTEILLE RACK
Pli loin. Pour 8 bouteilles.

Prod. code 14TUSTE103



🇬🇧 SPORTS BOTTLE
Made of soft and flexible material (LDPE). Volume: 500 ml.

🇳🇱 SPORT BIDON
Gemaakt van zacht en flexibel materiaal (LDPE). Volume: 500 ml.

🇩🇪 SPORTFLASCHE
Aus weichem und flexiblem Material (LDPE). Volumen: 500 ml.

🇫🇷 BOUTEILLE SPORT
Fait de matériau souple et souple (LDPE). Volume: 500 ml.

Yellow	Pink	Blue
14TUSTE107	14TUSTE108	14TUSTE109

🇬🇧 TOWEL & BOTTLE SET
Cotton Towel, size 140x70cm, Bottle: 800 ml.

🇳🇱 HANDDOEK & FLES SET
Katoenen handdoek, maat 140x70cm, fles: 800 ml.

🇩🇪 HANDTUCH & FLASCHE SET
Baumwolltuch, Größe 140x70cm, Flasche: 800 ml.

🇫🇷 KIT SERVIETTE ET BIDON
Serviette en coton, dimensions
140x70 cm, bidon : 800 ml.

Prod. code 14TUSFU200



SHAKERS



🇬🇧 PROTEIN SHAKER
The protein shaker is made of sturdy plastic (PP) and is equipped with a sieve and has a clear content indication. Content: 700 ml.

🇳🇱 SHAKEBEKER
De Shakebeker is gemaakt van stevig kunststof (PP) en is voorzien van een zeef en heeft een duidelijke inhoudsaanduiding. Inhoud: 700 ml.

🇩🇪 SHAKE BECHER
Der Shake Becher besteht aus robustem Kunststoff (PP) und ist mit einem Sieb versehen und hat eine klare Inhaltsangabe. Inhalt: 700 ml.

🇫🇷 SHAKER PROTÉINÉ
Le shaker protéiné est fait de plastique robuste (PP) et est équipé d'un tamis et a une indication de contenu clair. Contenu: 700 ml.

Prod. code 14TUSCF048



🇬🇧 PROTEIN SHAKER WITH STORAGE
The protein shaker is made of sturdy plastic (PP) and is equipped with a sieve and has a clear content indication. Unique design with storage for pills and powders. Content: 600 ml.

🇳🇱 SHAKEBEKER MET OPSLAG
De Shakebeker is gemaakt van stevig kunststof (PP) en is voorzien van een zeef en heeft een duidelijke inhoudsaanduiding. Uniek ontwerp met opslag voor pillen en poeders. Inhoud: 600 ml.

🇩🇪 SHAKE BECHER MIT LAGERUNG
Der Shake Becher besteht aus robustem Kunststoff (PP) und ist mit einem Sieb versehen und hat eine klare Inhaltsangabe. Einzigartiges Design mit Lagerung für Pillen und Pulver. Inhalt: 600 ml.

🇫🇷 SHAKER PROTÉINÉ AVEC RANGEMENT
Le shaker protéiné est fait de plastique robuste (PP) et est équipé d'un tamis et a une indication de contenu clair. Conception unique avec stockage pour les pilules et les poudres. Contenu: 600 ml.

Prod. code 14TUSCF049

RUNNING



TUNTURI®

VESTS



🇬🇧 X-SHAPE RUNNINGVEST LED

With this reflection vest you are clearly visible with bright LED lights. In the front white and at the back red LED lights. Includes 2 x CR2032 (replaceable) batteries. One size fits all.

🇳🇱 X-VORM HARDLOOPVEST LED

Met dit reflectievest bent u duidelijk zichtbaar door de felle LED-lampjes. Aan de voorkant witte en aan de achterkant een rode LED. Inclusief 2 x CR2032 (verwisselbare) batterijen. One size fits all.

🇩🇪 X-FORM LAUFWESTE LED

Mit dieser reflektierenden weste sind sie durch die hellen LED-Lichter gut sichtbar. Vorne weiß und hinten die rote LED. Enthält 2 x CR2032 Batterien (austauschbar). Eine Größe passt für alle.

🇫🇷 COURIR GILET X-FORME LED

Avec ce gilet réfléchissant, vous êtes clairement visible à travers les lumières LED lumineuses. À l'avant blanc et à l'arrière le voyant rouge. Comprend 2 x CR2032 (remplaçables) batteries. Une taille pour tous.

Prod. code 14TUSRU184



🇬🇧 SAFETY SET – FOUR PIECES

Set of 1 X-shape running vest (size L), 2 safety bracelets (LED) and 1 safety shoe clip (LED).

🇳🇱 VEILIGHEIDSSET – VIERDELIJG

Set van 1 X-shape hardloopvest (maat L), 2 LED veiligheidsarmbanden en 1 LED veiligheidschoenclip (LED).

🇩🇪 SICHERHEITSSET – VIERTEILIG

Ein Set bestehend aus 1 X-form Laufweste (Größe L), 2 LED Sicherheitsarmbänder und 1 LED Sicherheitsschuclip.

🇫🇷 ENSEMBLE DE SÉCURITÉ – QUATRE PIÈCES

Jeu de 1 courir gilet X-forme (taille L), 2 brassards de sécurité LED et 1 clip de sécurité pour chaussure LED.

Prod. code 14TUSRU183

🇬🇧 X-SHAPE RUNNINGVEST

With this reflection vest you are clearly visible both day and night. 100% polyester/mesh.

🇳🇱 X-VORM HARDLOOPVEST

Met dit reflectievest bent u goed zichtbaar, zowel bij dag als bij nacht. 100% polyester/mesh.

🇩🇪 X-FORM LAUFWESTE

Mit dieser Reflektion-Weste sind Sie deutlicher sichtbar Tag und Nacht. 100% Polyester/Mesh.

🇫🇷 COURIR GILET X-FORME

Avec cette réflexion Vest vous êtes clairement visibles de jour comme de nuit. 100% polyester/mesh.

S: 14TUSRU172

M: 14TUSRU173

L: 14TUSRU174



ARMBANDS



🇬🇧 LED SAFETY BRACELET

Electric bracelet with velcro and 4 LED lights. Includes 1 x CR2032.

🇳🇱 LED VEILIGHEIDSARMBAND

Elastische armband met klittenband en 4 LED lampjes. Inclusief 1 x CR2032.

🇩🇪 LED SICHERHEITSARMBAND

Elastisches Armband mit Klettverschluss und 4 LED-Leuchten. Enthält 1 x CR2032.

🇫🇷 BRASSARD DE SÉCURITÉ LED

Brassard élastique avec du velcro et 4 lampes LED. Comprend 1 x CR2032.

Prod. code 14TUSRU007



🇬🇧 LED GLOW ARMBAND

Extra clearly visible by bright LED technology Glow Bracelet. Elastic strap is easily adjustable. Weatherproof. Includes 2 x CR2032 (replaceable) batteries. Burning time 80 hours in flashing, 72 hours in continuous light.

🇳🇱 LED GLOW ARMBAND

Extra goed zichtbaar door felle Led Glow technologie armband. Elastische band is makkelijk te verstellen. Weerbestendig. Inclusief 2 x CR2032 (verwisselbare) batterijen. Brandtijd 80 uur bij knipperen, 72 uur bij constant branden.

🇩🇪 LED-GLÜH-ARMBAND

Extra deutlich durch helle LED-Technologie im Armband sichtbar. Gummiband ist leicht verstellbar. Wetterfest. Enthält 2 x CR2032 Batterien (austauschbar). Brenndauer 80 Stunden in blinkendem und 72 Stunden dauerhaft leuchtendem Betrieb.

🇫🇷 BRASSARD LUEUR LED

Extra facilement visible par la technologie LED lumineux Glow Bracelet. Sangle élastique est facilement réglable. Intempéries. Comprend 2 x CR2032 (remplaçables) batteries. Durée de combustion de 80 heures en flash; 72 heures en lumière continue.

Green
14TUSRU175

Red
14TUSRU176

TEAM SPORTS



TUNTURI®

INDIACA



🇺🇸 INDIACA TENNIS

Power play for the young and the old. This game is suitable for everyone. The rules are included.

🇳🇱 INDIACA TENNIS

Powerplay voor jong en oud. Dit spel is geschikt voor iedereen. De regels zijn meegeleverd.

🇩🇪 INDIACA TENNIS

Powerplay für Jung und Alt. Dieses Spiel ist für jeden geeignet. Die Regeln sind enthalten.

🇫🇷 INDIACA TENNIS

Un jeu pour les jeunes et les moins jeunes qui est adapté à tout le monde. Les règles sont incluses.

Prod. code 08BRSGA003

🇺🇸 INDIACA PLAY

The feather-light fun game. Use your palm as a racket. Includes instructions for the game.

🇳🇱 INDIACA PLAY

Vederlicht vermaak! Gebruik de palm van uw hand als racket. Inclusief instructies voor het spel.

🇩🇪 INDIACA PLAY

Federleichter Spaß! Benutzen Sie die Handfläche als Schläger. Mit Spielanleitungen.

🇫🇷 INDIACA PLAY

Un jeu plaisant et aérien ! Utilisez la paume de la main comme raquette. Comprendant les règles du jeu.

Prod. code 08BRSGA001



🇺🇸 INDIACA TOURNAMENT

The fast shuttle for competitions! Includes the detailed tournament rulebook.

🇳🇱 INDIACA TOURNAMENT

De snelle wedstrijdshuttle! Inclusief boekje met gedetailleerde wedstrijdregels.

🇩🇪 INDIACA TURNIER

Schnelles Wettkampf-Shuttle! Mit detaillierten Wettkampfregele.

🇫🇷 INDIACA TOURNAMENT

La plume de concours rapide ! Comprendant le manuel avec les règles détaillées.

Prod. code 08BRSGA002

🇺🇸 REPLACEMENT FEATHERS

If the feathers do not survive the competition.

🇳🇱 VERVANGENDE VEREN

Mochten de veren de strijd niet overleven.

🇩🇪 ERSATZFEDERN

Wenn die Federn den Kampf nicht überleben.

🇫🇷 PLUMES DE RECHANGE

Au cas où les plumes ne survivraient pas.

Prod. code 08BRSGA004



INFORMATION ABOUT THE **Indiaca**® GAME

🇺🇸 A Sport with a Future

Indiaca® is a sport which originated from the traditional Brazilian game of 'Peteka'. It looks a lot like volleyball, but played with a 45 gram shuttle with feathers, instead of a ball, and combines recreational elements with a comprehensive game for physical exercise with many jumps, squats, starts, stops and turns. Players will be challenged, time and again as they compete to keep control of the Indiaca®. Playing Indiaca® requires little preparation and is suitable for both recreation or competition. Indiaca® is a game you can take with you and play anywhere, indoors, in the garden or at the beach, and is suitable for every age group.

🇳🇱 Een sport met toekomst

Indiaca® is een sport die is ontstaan uit het Braziliaanse peteka-spel. Het komt veel overeen met volleybal, is een speels en toch uitgebreid spel dat voor lichaamsbeweging zorgt met vele sprongen, squats, start en bochten. Steeds weer wordt de speler uitgedaagd om ook met de zwakkere hand te slaan. Vanwege het lage risico op letsel is Indiaca® geschikt voor iedere leeftijdscategorie. Indiaca® vergt weinig voorbereiding en is aantrekkelijk voor recreatie of wedstrijden. Spelen in een zaal, in de tuin of op het strand; de 45 gram wegende shuttle met echte veren kunt u gemakkelijk overal mee naartoe nemen.

🇩🇪 Eine Sportart mit Zukunft

Indiaca® ist ein schnelles und sehr dynamisches Rückschlagspiel, welches auf südamerikanische Wurzeln zurückgeführt wird. Das Spiel ist eine Mannschaftssportart, die, ähnlich wie Volleyball, auf einem durch ein Netz getrennten Spielfeld gespielt wird. Spielgerät ist die gleichnamige Indiaca die mit der flachen Hand geschlagen wird. Aufgrund der geringen Verletzungsgefahr kann man Indiaca® bis ins höheren Alter spielen. Indiaca® erfordert geringe Vorbereitungen und ist ein attraktives Wettkampfspiel oder Freizeitsport. Ob in der Halle, im Garten oder am Strand - das 45 g leichte Spielgerät kann man problemlos überall mit hinnehmen.

🇫🇷 Un sport d'avenir

L'Indiaca® est un sport issue du jeu brésilien traditionnel : Le « Peteka ». Il s'apparente beaucoup au volley-ball, mais celui-ci est joué avec un volant à plumes de 45 grammes au lieu d'un ballon. Il combine des enchaînements ludique avec un entraînement physique complet : sauts, squats, démarrage et arrêts rapide, retournements. Chaque joueur sera mis en compétition afin de garder le contrôle de l'Indiaca®. Leu de l'Indiaca® nécessite peu de préparation physique et se pratique en loisir ou en compétition. L'Indiaca® se joue en intérieur ou en extérieur et est adapté à tous les âges de pratiquants.

CARDIO ACCESSORIES



TUNTURI®



🇬🇧 PROTECTION MAT

Protects the floor and muffles sounds when training with fitness equipment.

🇳🇱 BESCHERMMAT

Beschermt de vloer en dempt geluid tijdens het trainen met fitness apparaten.

🇩🇪 SCHUTZMATTE

Schützt den Boden und wirkt schalldämpfend während des Trainings mit Fitnessgeräten.

🇫🇷 TAPIS DE PROTECTION

Tapis de protection pour appareils de cardio training.

XS (64 x 52 cm)

Mini Bike
14TUSFU302

S (100 x 70 cm)

Bike
14TUSFU114

M (160 x 87 cm)

Crosstrainer
14TUSFU115

L (200 x 92.5 cm)

Treadmill
14TUSFU116

XL (227 x 90 cm)

Rower
14TUSFU120

🇬🇧 PROTECTION MAT

Dimension: 60 x 60 cm. Thickness: 11 mm.

🇳🇱 BESCHERMMAT

Afmeting: 60 x 60 cm. Dikte: 11 mm.

🇩🇪 SCHUTZMATTE

Maße: 60 x 60 cm. Mattenstärke: 11 mm.

🇫🇷 TAPIS DE PROTECTION

Dimensions: 60 x 60 cm. Epaisseur : 11 mm.

Puzzle system:



Set of 6 pieces
Total 120 x 180 cm
14TUSCL268

Set of 4 pieces
Total 120 x 120 cm
14TUSCL269



DIGITAL HEART RATE ARMBAND

Heart rate armband with both a Bluetooth and analog ANT+ connection. Also functions as a step-counter when running on a treadmill. Compatible with Tunturi Routes and other apps.



DIGITALE HARTSLAGARM BAND

Hartslagarmband met zowel een Bluetooth als analoge ANT+ verbinding. Functioneert ook als stappenteller tijdens het lopen op een loopband. Compatibel met Tunturi Routes en andere apps.

DIGITALER HERZFREQUENZ-MESSER ARMBAND

Armband zur Herzfrequenzmessung mit Bluetooth und analogem ANT+-Anschluss. Funktioniert auch als Schrittzähler beim Laufen auf einem Laufband. Mit Tunturi Routes und anderen Apps kompatibel.

BRASSARD DE FRÉQUENCE CARDIAQUE NUMÉRIQUE

Brassard permettant de mesurer la fréquence cardiaque avec une connexion Bluetooth et analogique ANT+. Fonctionne également comme un compteur de pas quand vous courez sur un tapis de course. Compatible avec Tunturi Routes et d'autres applications.

Prod. code 14TUSRU186



DIGITAL HEART RATE MONITOR

Heart rate chest belt with both a Bluetooth and analog ANT+ connection. Compatible with Tunturi Routes and other apps. Includes replaceable battery (CR2032).

DIGITALE HARTSLAGBAND

Hartslagmeter met borstband met zowel een Bluetooth als analoge ANT+ verbinding. Compatibel met Tunturi Routes en andere apps. Inclusief vervangbare batterij (CR2032).

DIGITALER HERZFREQUENZMESSER

Brustgurt zur Herzfrequenzmessung mit Bluetooth- und analogem ANT+-Anschluss. Mit Tunturi Routes und anderen Apps kompatibel. Mit austauschbarer Batterie (CR2032).

MONITEUR DE FRÉQUENCE CARDIAQUE NUMÉRIQUE

Ceinture pectorale permettant de mesurer la fréquence cardiaque avec une connexion Bluetooth et analogique ANT+. Compatible avec Tunturi Routes et d'autres applications. Comprend une batterie remplaçable (CR2032).

Prod. code 14TUSRU185



CHEST BELT

Chestbelt 5.3 kHz sender with a reach of 120 cm.

BORSTBAND

Borstband 5,3 kHz zender met een bereik van 120 cm.

BRUSTBAND

Brustband 5,3 kHz Sender mit einem Empfangsbereich von 120 cm.

BANDE POUR POITRINE

Bande sportive pour poitrine avec émetteur de 5,3 kHz. Portée: 120 cm.

Prod. code 14TUSRU150

TUNTURI COMFORT SEAT

Comfortable saddle for almost every Tunturi exercise bike. Universal system. Large and soft gel saddle.



TUNTURI COMFORTABEL ZADEL

Comfortabel zadel voor vrijwel iedere Tunturi hometrainer. Universeel systeem. Groot en zacht gelzadel.

TUNTURI KOMFORT SITZ

Bequemer Sattel für fast jeden Tunturi-Heimtrainer. Universelles System. Großer und weicher Gelsattel.

SIÈGE TUNTURI COMFORT

Selle confortable pour presque tous les vélos d'exercice Tunturi. Système universel. Grande selle en gel souple.

Prod. code 14TUSFU317



TUNTURI REHA PEDAL WITH STRAPS

Reha pedal with straps and a support at the back that supports with the bicycle movement. Counterweight at the bottom for easy entry. Pedal for standard crank diameter.

TUNTURI REHA PEDAAL MET STRAPS

Reha pedaal met straps en een steun aan de achterkant voor ondersteuning bij de fiets beweging. Tegengewicht aan de onderkant voor een gemakkelijke instap. Pedaal voor standaard crank diameter.

TUNTURI-REHA-PEDAL MIT BÄNDERN

Reha-Pedal mit Riemen und einer Stütze an der Rückseite, die die Fahrradbewegung unterstützt. Gegengewicht am Boden für einfachen Einstieg. Pedal für Standardkurbeldurchmesser.

PÉDALE TUNTURI REHA AVEC SANGLES

Pédale Reha avec sangles et un soutien à l'arrière qui soutient avec le mouvement du vélo. Contrepoids en bas pour une entrée facile. Pédale pour diamètre de manivelle standard.

Prod. code 14TUSFU316

TUNTURI T-LUBE, TREADMILL LUBRICANT

To ensure that the running mat keeps gliding smoothly over the running plate, lubrication is very important. The T-lube is supplied with a 40 cm spray tube for easy application of the lubricant.

TUNTURI T-LUBE, LOOPBANDEN SMEERMIDDEL

Het smeren van een loopband is erg belangrijk want het zorgt ervoor dat de loopmat soepel over de loopplaat blijft glijden. De T-lube wordt geleverd met een 40 cm spray buis voor het eenvoudig aanbrengen van het smeermiddel.

TUNTURI T-LUBE, LAUFBAND-SCHMIERMITTEL

Damit die Laufmatte reibungslos über den Laufbandrahmen gleitet, ist die Schmierung sehr wichtig. Das T-Lube wird mit einem 40 cm Sprührohr zum einfachen Auftragen des Schmiermittels geliefert.

TUNTURI T-LUBE, LUBRIFIANT POUR TAPIS ROULANT

Pour garantir que le tapis de course glisse en douceur sur la plaque de roulement, la lubrification est très importante. Le T-lube est fourni avec un tube de pulvérisation de 40 cm pour une application facile du lubrifiant.

50 ml
14TUSFU314

200 ml
14TUSFU315





**FEEL
BETTER
EVERY
DAY**



TERMS AND CONDITIONS OF WARRANTY

The Terms and Conditions of Warranty for Tunturi fitness equipment may differ per country. It is therefore always best to request the Terms and Conditions of Warranty from your distributor or seller. In addition, these Terms and Conditions of Warranty are only applicable to the first owner / purchaser of the fitness equipment. The warranty period commences on the date on which the equipment is purchased. Your proof of purchase is always required when dealing with warranties, so make sure that you keep it in a safe place.

The general terms and conditions of sale and delivery shall apply in full to all our products and/or services. Specifications, prices, colors, texts, stickers or other elements are subject to change. The Tunturi brand reserves the right at all times to make changes to its products without notification of reason. This is due to our chosen strategy of continuous product development. No rights may be derived from this publication or from any other form of information with respect to Tunturi products.



SPORTA DE WAELE

Zele

www.sportadewaele.com

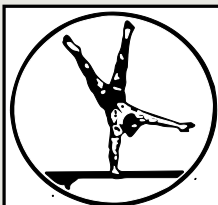

BVBA SPORTA DE WAELE

Gentsesteenweg 190

9240 ZELE-België/Belgique/Belgium

Fabriek van sport-, turn- & fitnessstoestellen

☎ 052/44 43 38

✉ sportadewaele@skynet.be

FEEL BETTER EVERY DAY